

PROFILE & PANEELE

SYSTEME FÜR DACH UND WAND.



PROFILE & PANEELE







SYSTEME FÜR DACH UND WAND.

FOKUS HOLZBAU+HANDEL

PT-ZDH-22.0.3

Stand 10/2023

Zeichenerklärung:

-  Mit Antitropf-Vliesbeschichtung lieferbar
-  Mit werkseitiger Vliesverödung an beiden Profilenden lieferbar
-  Für dieses Profil sind Lichtplatten erhältlich
-  Als voll gelochte Ausführung lieferbar (keine Zulassung)
-  Sichtseite
-  Rückseite mit RSL (Rückseitenschutzlack)

Hinweis zu Kanteilen:

Die Kanteil-Abbildungen und -Maße stellen lediglich einen Konstruktionsvorschlag für eine mögliche Einbausituation dar. Für die richtige Anwendung, Übertragbarkeit und Anpassung an die bauseitigen Gegebenheiten ist allein der Anwender verantwortlich. Hierfür übernehmen wir keine Gewähr und keine Haftung.

Wenn nicht anders angegeben, alle Maße in mm!

Für die Inhalte der Text- oder Bilderläuterungen, der Tabellen oder statischen Werte, insbesondere für die Richtigkeit der Maße, Gewichte und statischen Werte übernehmen wir keine Gewähr.

INHALT

Einschalige Profile

STAHL TRAPEZPROFILE DACH	7
– Zubehör	18
– Kantteile	20

STAHL TRAPEZPROFILE WAND	25
– Zubehör	34
– Kantteile	36

FARBPALETTE	38
-------------	----

Sandwichpaneele

SANDWICHPANEELE DACH PIR+MiWo Roma	41
– Farbpalette	48
– Zubehör	50
– Kantteile	54

SANDWICHPANEELE WAND PIR+MIWO ROMA	59
– Farbpalette	72
– Zubehör	74
– Kantteile	76
– Lisenen	78

SANDWICHPANEELE DACH PIR JORIS IDE	83
– Farbpalette	86
– Zubehör	87
– Kantteile	90

SANDWICHPANEELE WAND PIR JORIS IDE	95
– Farbpalette	100
– Zubehör	102
– Kantteile	104
– Lisenen	106

PRODUKT-INFOS	111
---------------	-----

FORMULARE	128
-----------	-----



STAHL TRAPEZPROFILE

DACH

STAHL TRAPEZPROFIL DACH

PT 20-125 Negativ

0,60–0,75MM DICKE

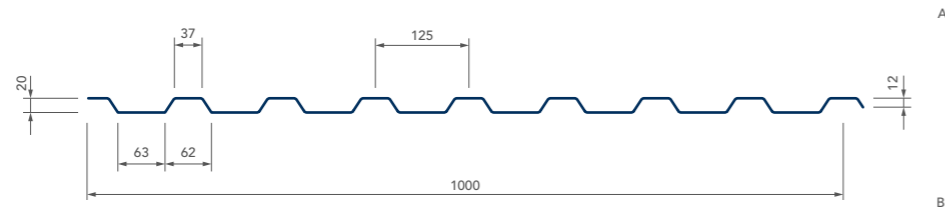
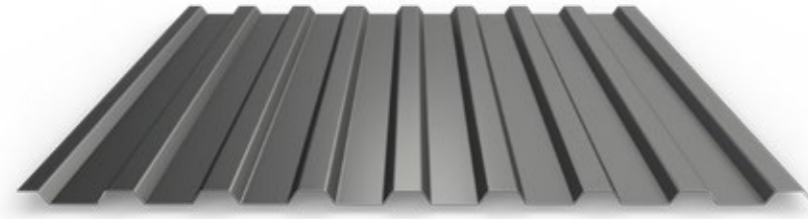

✓ Universalprofil für Dach und Wand

Technische Daten

Blechdicke	mm	0,60	0,75
Gewicht	kg/m ²	5,76	7,20
Max. Gewicht pro Paket	kg	3.000	
Einlaufbreite	mm	1.250	
Min. Länge pro Tafel	mm	300*	
Max. Länge pro Tafel (Länger auf Anfrage)	mm	18.000	
Obenliegende Seite im Paket	Seite	B	
Schutzfolie optional	Seite	A+B	
Antitropf-Vliesbeschichtung möglich		—	—
Vliesverödung an den Tafelenden möglich		—	—
Als voll gelochte Ausführung lieferbar (keine Zulassung)		—	—
Lichtplatten erhältlich (Materialdicke 1,20–1,50 mm)		•	

* Unter 2.000mm fallen Kurzlängenzuschläge an

STAHL TRAPEZPROFIL DACH

PT 20-125 Negativ

0,60–0,75MM DICKE



Farben

Verfügbare Farben ähnlich RAL	Beschichtungsdicke	25 µm	
	Korrosionsschutz	RC 3	
	UV-Beständigkeit	RUV 3	
	Blechdicke	0,60mm	0,75mm
Holzdekor Eiche hell (45 µm)	—	•	
1014 Elfenbein	—	•	
1015 Hellelfenbein	—	•	
1019 Graubeige	—	•	
6005 Moosgrün	—	•	
6011 Resedagrün	—	•	
7016 Anthrazitgrau	•	•	
7035 Lichtgrau	•	•	
8011 Nussbraun	—	•	
8012 Rotbraun	•	—	
9001 Cremeweiß	—	•	
9002 Grauweiß	•	•	
9006 Weißaluminium	•	•	
9007 Graualuminium	—	•	
9010 Reinweiß	—	•	

Weitere Farben und Beschichtungssysteme auf Anfrage!

Die hier angegebenen Farbtöne (z.B. 9002) sind RAL-ähnlich. Die Farbmuster sind Druckwiedergaben und geben die Farbtöne nur annähernd wieder! Sonderfarben nur ab Mindestabnahmemengen lieferbar. Liefermöglichkeiten und Lieferzeit auf Anfrage. Der Grundwerkstoff ist Stahlblech mit beidseitiger Zinkauflage und anschließender farbiger Kunststoffbeschichtung. Für die Inhalte der Text- oder Bilderläuterungen, der Tabellen oder statischen Werte, insbesondere für die Richtigkeit der Maße, Gewichte und statischen Werte übernehmen wir keine Gewähr.

STAHL TRAPEZPROFIL DACH

PT 30D-207 Negativ

0,60–1,00MM DICKE

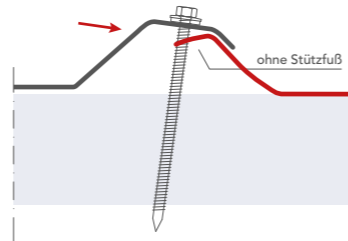
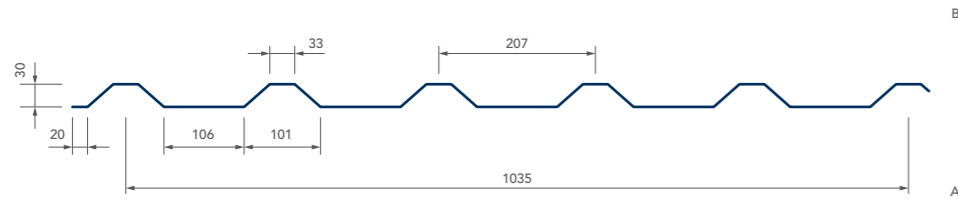
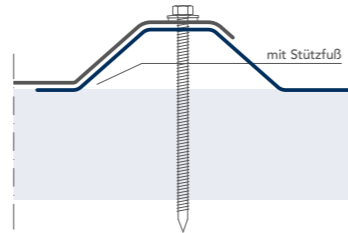
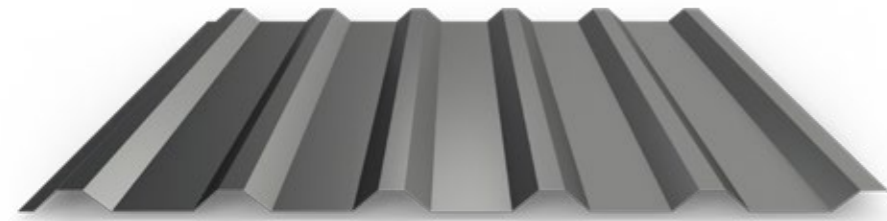

- ✓ höhere Stabilität durch Stützfuß
- ✓ schnelle und einfache Montage

Technische Daten

Blechdicke	mm	0,60	0,75	0,88	1,00
Gewicht	kg/m ²	5,80	7,20	8,50	9,60
Max. Gewicht pro Paket	kg		3.000		
Einlaufbreite	mm		1.250		
Min. Länge pro Tafel	mm		300*		
Max. Länge pro Tafel (Länger auf Anfrage)	mm		18.000		
Obenliegende Seite im Paket	Seite		A		
Schutzfolie optional	Seite		A+B		
Antitropf-Vliesbeschichtung möglich		•	•	•	•
Vliesverödung an den Tafelenden möglich		–	–	–	–
Als voll gelochte Ausführung lieferbar (keine Zulassung)		•	•	•	•
Lichtplatten erhältlich (Materialdicke 1,20–1,50mm)			–		

* Unter 2.000mm fallen Kurzlängenzuschläge an

STAHL TRAPEZPROFIL DACH

PT 30D-207 Negativ

0,60–1,00MM DICKE



Farben

Beschichtungsdicke	25 µm				50 µm
	Korrosionsschutz				RC 5
UV-Beständigkeit	RUV 3				RUV 4
	Blechdicke	0,60mm	0,75mm	0,88mm	1,00mm
Verfügbare Farben ähnlich RAL					
	Holzdekor Eiche hell (45 µm)	–	•	–	–
	1014 Elfenbein	–	•	–	–
	1015 Hellelfenbein	–	•	–	–
	1019 Graubeige	–	•	–	–
	3000 Feuerrot	–	•	–	–
	3016 Korallenrot	–	•	–	–
	5003 Saphirblau	–	•	–	–
	6005 Moosgrün	–	•	–	–
	6011 Resedagrün	–	•	–	–
	7016 Anthrazitgrau	•	•	•	•
	7035 Lichtgrau	–	•	–	–
	8004 Kupferbraun	–	•	–	–
	8011 Nussbraun	–	•	–	–
	8012 Rotbraun	•	•	•	•
	8014 Sepiabraun	•	–	–	–
	9001 Cremeweiß	–	•	–	–
	9002 Grauweiß	•	•	•	•
	9006 Weißaluminium	•	•	•	•
	9007 Graualuminium	–	•	–	–
	9010 Reinweiß	–	•	–	–
	7016 / 7016 Anthrazitgrau	–	•	–	–
	9002 / 9002 Grauweiß	–	•	–	–
	9006 / 9006 Weißaluminium	–	•	–	–

Weitere Farben und Beschichtungssysteme auf Anfrage!

Die hier angegebenen Farbtöne (z.B. 9002) sind RAL-ähnlich. Die Farbmuster sind Druckwiedergaben und geben die Farbtöne nur annähernd wieder! Sonderfarben nur ab Mindestabnahmemengen lieferbar. Liefermöglichkeiten und Lieferzeit auf Anfrage. Der Grundwerkstoff ist Stahlblech mit beidseitiger Zinkauflage und anschließender farbiger Kunststoffbeschichtung. Für die Inhalte der Text- oder Bilderläuterungen, der Tabellen oder statischen Werte, insbesondere für die Richtigkeit der Maße, Gewichte und statischen Werte übernehmen wir keine Gewähr.

STAHL TRAPEZPROFIL DACH

PT 35-207 Negativ

0,60–1,50MM DICKE

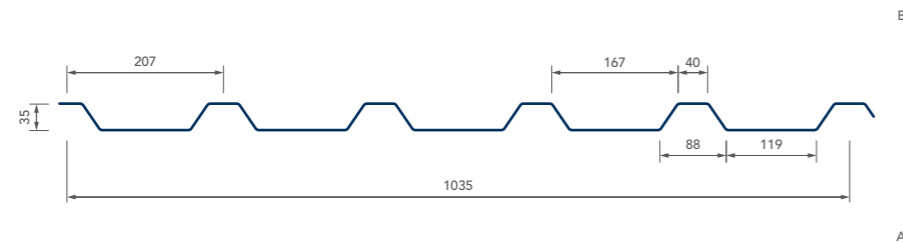
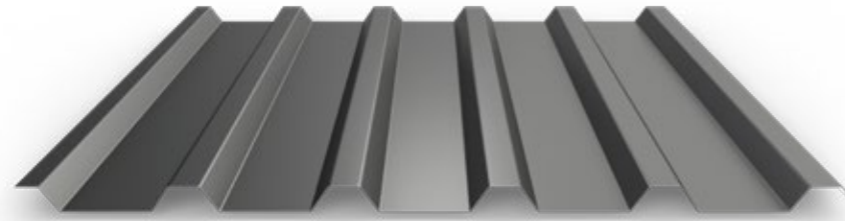

Technische Daten

Blechdicke	mm	0,60	0,75	0,88	1,00	1,25	1,50
Gewicht	kg/m ²	6,00	7,25	8,50	9,66	12,10	14,50
Max. Gewicht pro Paket	kg	3.000					
Einlaufbreite	mm	1.250					
Min. Länge pro Tafel	mm	300*					
Max. Länge pro Tafel (Länger auf Anfrage)	mm	18.000					
Obenliegende Seite im Paket	Seite	A					
Schutzfolie optional	Seite	A+B					
Antitropf-Vliesbeschichtung möglich		•	•	•	•	–	–
Vliesverödung an den Tafelenden möglich		•	•	•	•	–	–
Als voll gelochte Ausführung lieferbar (keine Zulassung)		•	•	•	•	•	•
Lichtplatten erhältlich (Materialdicke 1,20–1,50 mm)		•					

* Unter 2.000mm fallen Kurzlängenzuschläge an

STAHL TRAPEZPROFIL DACH

PT 35-207 Negativ

0,60–1,50MM DICKE



Farben

Verfügbare Farben ähnlich RAL	Beschichtungsdicke	25 µm						50 µm
	Korrosionsschutz	RC 3						RC 5
	UV-Beständigkeit	RUV 3						RUV 4
	Blechdicke	0,60mm	0,75 mm	0,88 mm	1,00mm	1,25mm	1,50mm	0,75 mm
Holzdekor Eiche hell (45 µm)		–	•	–	–	–	–	–
1014 Elfenbein		–	•	–	–	–	–	–
1015 Hellelfenbein		–	•	–	–	–	–	–
1019 Graubeige		–	•	–	–	–	–	–
3000 Feuerrot		–	•	–	–	–	–	–
3016 Korallenrot		–	•	–	–	–	–	–
5003 Saphirblau		–	•	–	–	–	–	–
6005 Moosgrün		–	•	–	–	–	–	–
6011 Resedagrün		–	•	–	–	–	–	–
7016 Anthrazitgrau		•	•	•	•	–	–	•
7035 Lichtgrau		–	•	–	–	–	–	–
8004 Kupferbraun		–	•	–	–	–	–	–
8011 Nussbraun		–	•	–	–	–	–	–
8012 Rotbraun		•	•	•	•	–	–	•
8014 Sepiabraun		•	–	–	–	–	–	–
9001 Cremeweiß		–	•	–	–	–	–	–
9002 Grauweiß		•	•	•	•	•	•	•
9006 Weißaluminium		•	•	•	•	–	–	•
9007 Graualuminium		–	•	–	–	–	–	–
9010 Reinweiß		–	•	–	–	–	–	–
7016 / 7016 Anthrazitgrau		–	•	–	–	–	–	–
9002 / 9002 Grauweiß		–	•	–	–	–	–	–
9006 / 9006 Weißaluminium		–	•	–	•	–	–	–
8012 / 9002 Rotbraun / Grauweiß		–	–	–	–	•	–	–

Weitere Farben und Beschichtungssysteme auf Anfrage!

Die hier angegebenen Farbtöne (z.B. 9002) sind RAL-ähnlich. Die Farbmuster sind Druckwiedergaben und geben die Farbtöne nur annähernd wieder! Sonderfarben nur ab Mindestabnahmemengen lieferbar. Liefermöglichkeiten und Lieferzeit auf Anfrage. Der Grundwerkstoff ist Stahlblech mit beidseitiger Zinkauflage und anschließender farbiger Kunststoffbeschichtung. Für die Inhalte der Text- oder Bilderläuterungen, der Tabellen oder statischen Werte, insbesondere für die Richtigkeit der Maße, Gewichte und statischen Werte übernehmen wir keine Gewähr.

STAHL TRAPEZPROFIL DACH

PT 45-333 Negativ

0,60–1,00MM DICKE

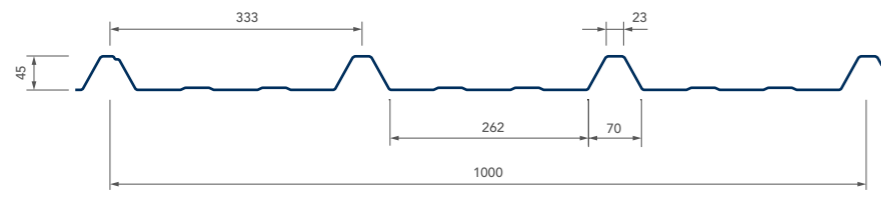
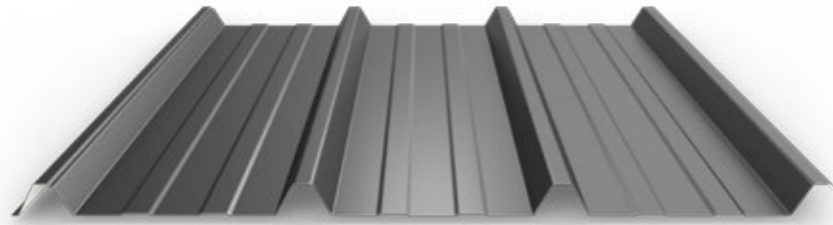

- ✓ höhere Stabilität durch Stützfuß
- ✓ mehr Sicherheit durch einprofilierte Wasserfalle
- ✓ schnelle und einfache Montage

Technische Daten

Blechdicke	mm	0,60	0,75	0,88	1,00
Gewicht	kg/m ²	6,00	7,50	8,80	10,00
Max. Gewicht pro Paket	kg		3.000		
Einlaufbreite	mm		1.250		
Min. Länge pro Tafel	mm		300*		
Max. Länge pro Tafel (Länger auf Anfrage)	mm		18.000		
Obenliegende Seite im Paket	Seite		B		
Schutzfolie optional	Seite		A+B		
Antitropf-Vliesbeschichtung möglich		•	•	•	•
Vliesverödung an den Tafelenden möglich		•	•	•	•
Als voll gelochte Ausführung lieferbar (keine Zulassung)		•	•	•	•
Lichtplatten erhältlich (Materialdicke 1,20–1,50mm)			•		

* Unter 2.000mm fallen Kurzlängenzuschläge an

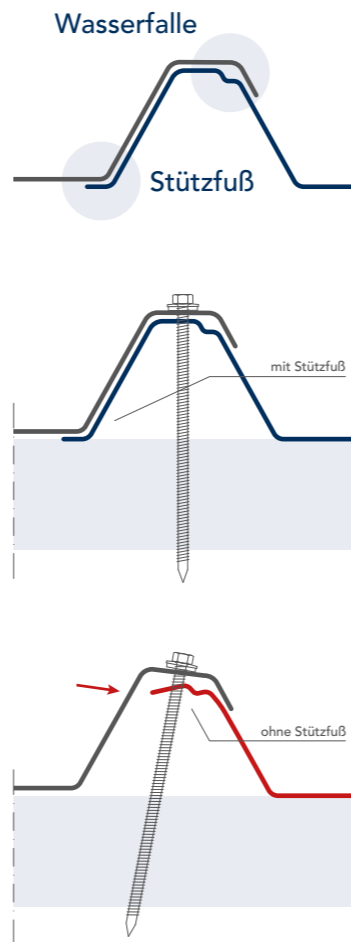

STAHL TRAPEZPROFIL DACH

PT 45-333 Negativ

0,60–1,00MM DICKE



Farben

Beschichtungsdicke	25 µm				50 µm
	Korrosionsschutz				RC 5
UV-Beständigkeit	RUV 3				RUV 4
	Blechdicke	0,60mm	0,75mm	0,88mm	1,00mm
Verfügbare Farben ähnlich RAL					
	Holzdekor Eiche hell (45 µm)	–	•	–	–
	1014 Elfenbein	–	•	–	–
	1015 Hellelfenbein	–	•	–	–
	1019 Graubeige	–	•	–	–
	3000 Feuerrot	–	•	–	–
	3016 Korallenrot	–	•	–	–
	5003 Saphirblau	–	•	–	–
	6005 Moosgrün	–	•	–	–
	6011 Resedagrün	–	•	–	–
	7016 Anthrazitgrau	•	•	•	•
	7035 Lichtgrau	–	•	–	–
	8004 Kupferbraun	–	•	–	–
	8011 Nussbraun	–	•	–	–
	8012 Rotbraun	•	•	•	•
	8014 Sepiabraun	•	–	–	–
	9001 Cremeweiß	–	•	–	–
	9002 Grauweiß	•	•	•	•
	9006 Weißaluminium	•	•	•	•
	9007 Graualuminium	–	•	–	–
	9010 Reinweiß	–	•	–	–
	7016 / 7016 Anthrazitgrau	–	•	–	–
	9002 / 9002 Grauweiß	–	•	–	–
	9006 / 9006 Weißaluminium	–	•	–	–

Weitere Farben und Beschichtungssysteme auf Anfrage!

Die hier angegebenen Farbtöne (z.B. 9002) sind RAL-ähnlich. Die Farbmuster sind Druckwiedergaben und geben die Farbtöne nur annähernd wieder! Sonderfarben nur ab Mindestabnahmemengen lieferbar. Liefermöglichkeiten und Lieferzeit auf Anfrage. Der Grundwerkstoff ist Stahlblech mit beidseitiger Zinkauflage und anschließender farbiger Kunststoffbeschichtung. Für die Inhalte der Text- oder Bilderläuterungen, der Tabellen oder statischen Werte, insbesondere für die Richtigkeit der Maße, Gewichte und statischen Werte übernehmen wir keine Gewähr.

STAHL TRAPEZPROFIL DACH

PT 50-250 Negativ

0,60–1,50MM DICKE

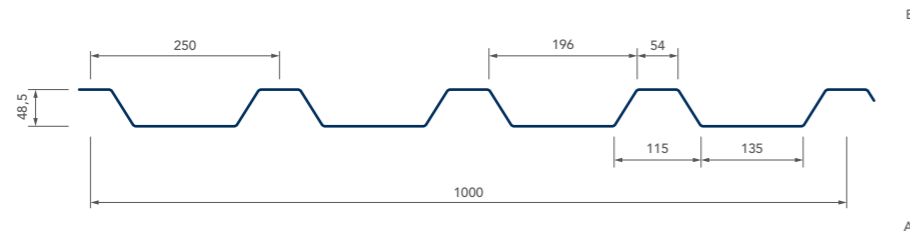
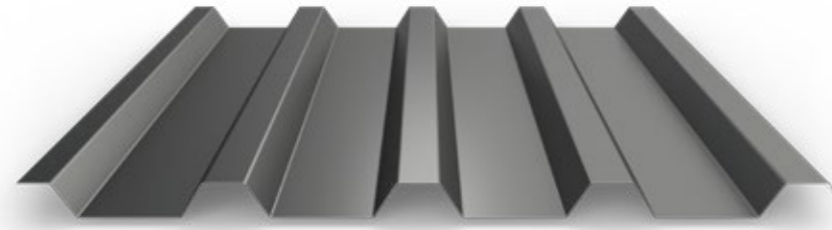

Technische Daten

Blechdicke	mm	0,60	0,75	0,88	1,00	1,25	1,50
Gewicht	kg/m ²	6,00	7,25	8,80	10,00	12,50	15,00
Max. Gewicht pro Paket	kg	3.000					
Einlaufbreite	mm	1.250					
Min. Länge pro Tafel	mm	300*					
Max. Länge pro Tafel (Länger auf Anfrage)	mm	18.000					
Obenliegende Seite im Paket	Seite	A					
Schutzfolie optional	Seite	A+B					
Antitropf-Vliesbeschichtung möglich		•	•	•	•	–	–
Vliesverödung an den Tafelenden möglich		–	–	–	–	–	–
Als voll gelochte Ausführung lieferbar (keine Zulassung)		•	•	•	•	•	•
Lichtplatten erhältlich (Materialdicke 1,20–1,50mm)		•					

* Unter 2.000mm fallen Kurzlängenzuschläge an

STAHL TRAPEZPROFIL DACH

PT 50-250 Negativ

0,60–1,50MM DICKE



Farben

Verfügbare Farben ähnlich RAL	Beschichtungsdicke	25 µm						50 µm
	Korrosionsschutz	RC 3						RC 5
	UV-Beständigkeit	RUV 3						RUV 4
	Blechdicke	0,60mm	0,75mm	0,88mm	1,00mm	1,25mm	1,50mm	0,75mm
Holzdekor Eiche hell (45 µm)		–	•	–	–	–	–	–
1014 Elfenbein		–	•	–	–	–	–	–
1015 Hellelfenbein		–	•	–	–	–	–	–
1019 Graubeige		–	•	–	–	–	–	–
3000 Feuerrot		–	•	–	–	–	–	–
3016 Korallenrot		–	•	–	–	–	–	–
5003 Saphirblau		–	•	–	–	–	–	–
6005 Moosgrün		–	•	–	–	–	–	–
6011 Resedagrün		–	•	–	–	–	–	–
7016 Anthrazitgrau		•	•	•	•	–	–	•
7035 Lichtgrau		–	•	–	–	–	–	–
8004 Kupferbraun		–	•	–	–	–	–	–
8011 Nussbraun		–	•	–	–	–	–	–
8012 Rotbraun		•	•	•	•	–	–	•
8014 Sepiabraun		•	–	–	–	–	–	–
9001 Cremeweiß		–	•	–	–	–	–	–
9002 Grauweiß		•	•	•	•	•	•	•
9006 Weißaluminium		•	•	•	•	–	–	•
9007 Graualuminium		–	•	–	–	–	–	–
9010 Reinweiß		–	•	–	–	–	–	–
7016 / 7016 Anthrazitgrau		–	•	–	–	–	–	–
9002 / 9002 Grauweiß		–	•	–	–	–	–	–
9006 / 9006 Weißaluminium		–	•	–	•	–	–	–
8012 / 9002 Rotbraun / Grauweiß		–	–	–	–	•	–	–

Weitere Farben und Beschichtungssysteme auf Anfrage!

Die hier angegebenen Farbtöne (z.B. 9002) sind RAL-ähnlich. Die Farbmuster sind Druckwiedergaben und geben die Farbtöne nur annähernd wieder! Sonderfarben nur ab Mindestabnahmemengen lieferbar. Liefermöglichkeiten und Lieferzeit auf Anfrage. Der Grundwerkstoff ist Stahlblech mit beidseitiger Zinkauflage und anschließender farbiger Kunststoffbeschichtung. Für die Inhalte der Text- oder Bilderläuterungen, der Tabellen oder statischen Werte, insbesondere für die Richtigkeit der Maße, Gewichte und statischen Werte übernehmen wir keine Gewähr.



Befestiger UK Holz (spanlos)*

Edelstahl-Bohrschraube mit vormontierter Dichtscheibe, auch farbbeschichtet lieferbar

Profil	Schraube	Stk. pro Pkt.
20-125	JF3-Plus 6,8x80 E16	100
30D-207	JF3-Plus 6,8x100 E16	100
35-207	JF3-Plus 6,8x100 E16	100
45-333	JF3-Plus 6,8x100 E16	100
50-250	JF3-Plus 6,8x120 E16	100



Befestiger UK Stahl (1,5–4 mm)*

Edelstahl-Bohrschraube mit vormontierter Dichtscheibe, auch farbbeschichtet lieferbar

Profil	Schraube	Stk. pro Pkt.
20-125	JT3 6-5,5x50 E16	100/250
30D-207	JT3 6-5,5x70 E16	100/250
35-207	JT3 6-5,5x70 E16	100/250
45-333	JT3 6-5,5x70 E16	100/250
50-250	JT3 6-5,5x90 E16	100/250



Befestiger UK Stahl (4–12 mm)*

Edelstahl-Bohrschraube mit vormontierter Dichtscheibe, auch farbbeschichtet lieferbar

Profil	Schraube	Stk. pro Pkt.
20-125	JT3-12-5,5x58 E16	100/250
30D-207	JT3-12-5,5x78 E16	100/250
35-207	JT3-12-5,5x78 E16	100/250
45-333	JT3-12-5,5x78 E16	100/250
50-250	JT3-12-5,5x98 E16	100



Kalotte Obergurtbefestigung

Aluminium blank / Beschichtung ähnlich RAL

Profil	Kalotte	Stk. pro Pkt.
20-125	Typ 41-32	100/500
30D-207	Typ 35-47	100/500
35-207	Typ 41-32	100/500
45-333	Typ 26-27	100/500
50-250	Typ 55-32	100/500



Längsstoß-/Formteilschraube

Edelstahl-Bohrschraube mit vormontierter Dichtscheibe, auch farbbeschichtet lieferbar

Profil	Schraube	Stk. pro Pkt.
20-125	JT3-2H-Plus 5,5x25 E16	100/500
30D-207		
35-207		
45-333		
50-250		



Zahnblech

	Passend zu Profil
Stahl 0,75 mm	20-125
Beschichtung ähnlich RAL, Schichtdicke passend zum Profil	30D-207
große/kleine Sicke	35-207
1-mal gekantet 95°	45-333
gelochte Ausführung möglich	50-250



Zahnblech Alu (vollgelocht)

	Passend zu Profil
Aluminium blank 1,00 mm	20-125
Beschichtung ähnlich RAL, Schichtdicke passend zum Profil	30D-207
große/kleine Sicke	35-207
1-mal gekantet 95°	45-333
vollgelochte Ausführung	50-250

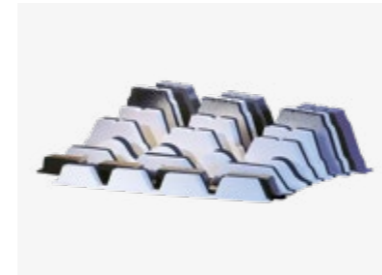

Profilfüllerleiste

	Passend zu Profil
aus Polyethylenschaum	20-125
Stärke 30mm	30D-207
große/kleine Sicke	35-207
Farbe anthrazit/weiß	45-333
profilierte Seite selbstklebend	50-250



Dichtband

aus PUR-Weichschaumstoff, mit Membranfunktion, dampfdiffusionsoffen, selbstklebend

Bandbreite	Fugenbreite	Länge/Rolle	Einsatzbereich
15 mm	1–4 mm	20 m	Längsstoßdichtband
15 mm	3–9 mm	12 m	Fugendichtband
15 mm	5–12 mm	9,0 m	Fugendichtband
15 mm	6–18 mm	5,6 m	Fugendichtband

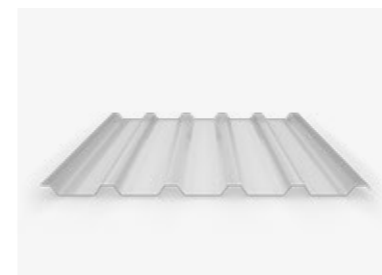

Lichtplatten

	Passend zu Profil
PVC hart, Materialdicke 1,20–1,50 mm	20-125
Lagernde Längen 1,50 / 2 / 3 / 4 / 5 / 6 m	35-207
Weitere Längen auf Anfrage	45-333
Vorbohren nötig	50-250

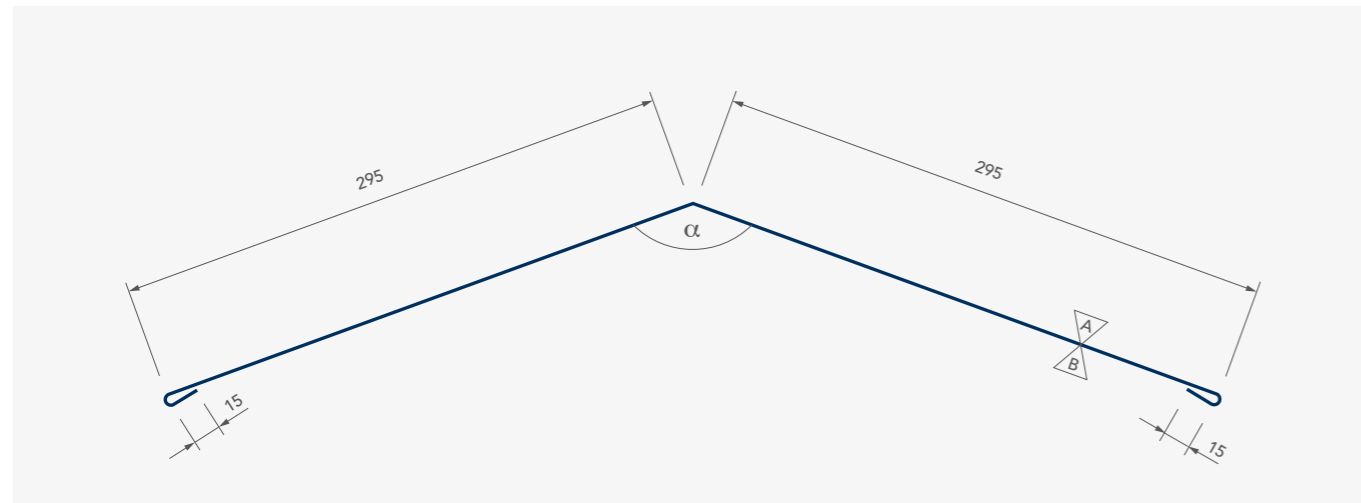

Außenfirst

Stahlblech verzinkt 0,75 mm
 Beschichtung ähnlich RAL, Schichtdicke passend zum Profil
 max. Länge 6 m
 Zuschnitt 620 mm
 Bitte Dachneigung oder Winkel α angeben!

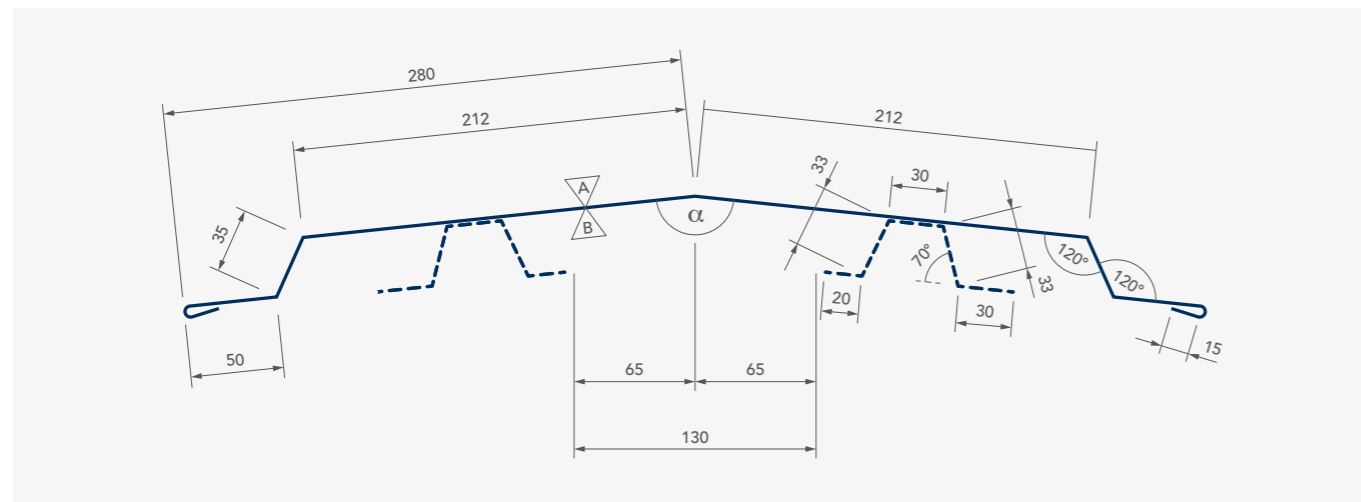

Lüfterfirst

Lüfterfirst bestehend aus:
 1x Firsthaube: Stahlblech verzinkt 0,75 mm, Beschichtung ähnlich RAL, Schichtdicke passend zum Profil
 2x Lüftungprofil: 1,00 mm Alu gelocht RV5/8,
 Enddeckel: Stahlblech verzinkt 0,75 mm, Beschichtung ähnlich RAL, Schichtdicke passend zum Profil
 max. Länge 6 m
 Zuschnitt Firsthaube 624 mm, Zuschnitt Lüftungprofil jeweils 80 mm
 Bitte Dachneigung oder Winkel α angeben!

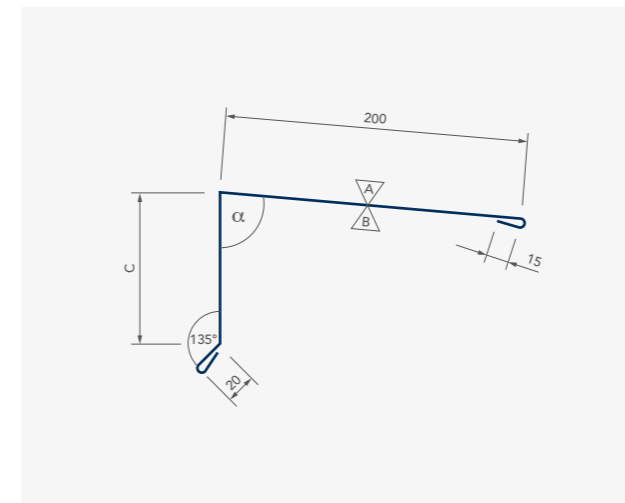

Pultfirst

Stahlblech verzinkt 0,75 mm
 Beschichtung ähnlich RAL, Schichtdicke passend zum Profil
 max. Länge 6 m
 Zuschnitt

Profil	Maß C	Zuschnitt
20-125	140/240	390/490
30D-207	140/240	390/490
35-207	140/240	390/490
45-333	140/240	390/490
50-250	140/240	390/490

Winkel α bitte angeben!
 Maß C bitte angeben!

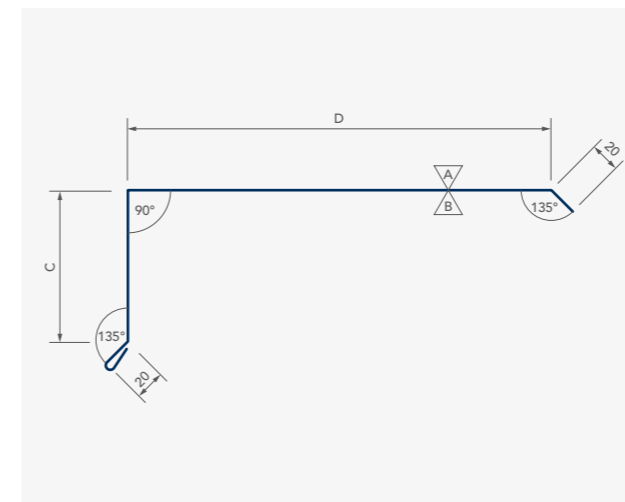

Ortgang

Stahlblech verzinkt 0,75 mm
 Beschichtung ähnlich RAL, Schichtdicke passend zum Profil
 max. Länge 6 m

Profil	Maß C	Maß D	Zuschnitt
20-125	140/240	150	345/445
30D-207	140/240	300	495/595
35-207	140/240	300	495/595
45-333	140/240	420	615/715
50-250	140/240	330	525/625

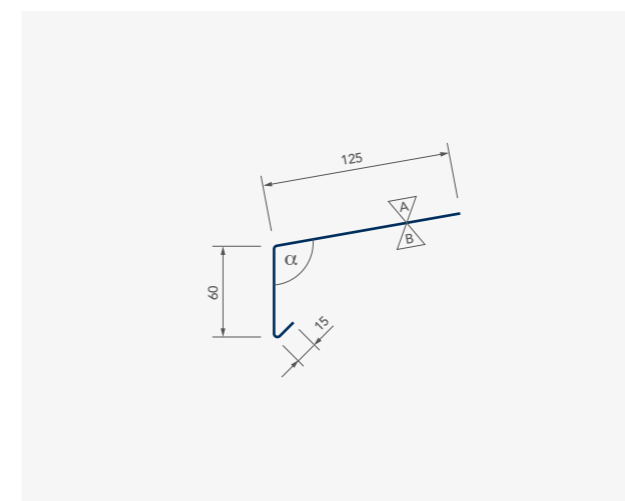

Rinneneinlaufprofil

Stahlblech verzinkt 0,75 mm
 Beschichtung ähnlich RAL, Schichtdicke passend zum Profil
 max. Länge 6 m
 Zuschnitt 200 mm

Winkel α bitte angeben!

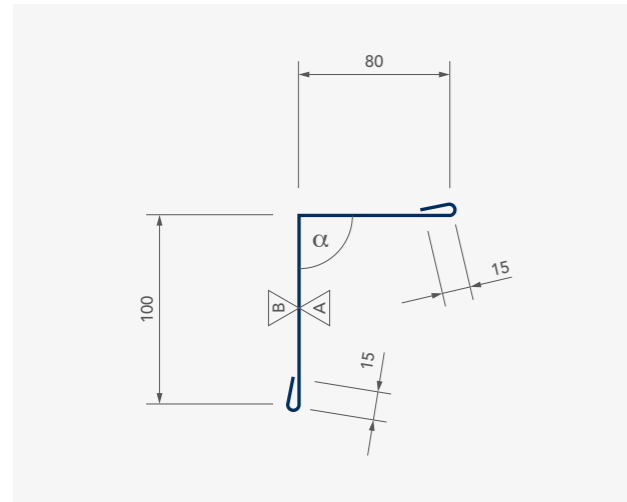

Dach-/Wandanschlussprofil

Stahlblech verzinkt 0,75 mm
 Beschichtung ähnlich RAL, Schichtdicke passend zum Profil
 max. Länge 6 m
 Zuschnitt 210 mm
 Winkel α bitte angeben!

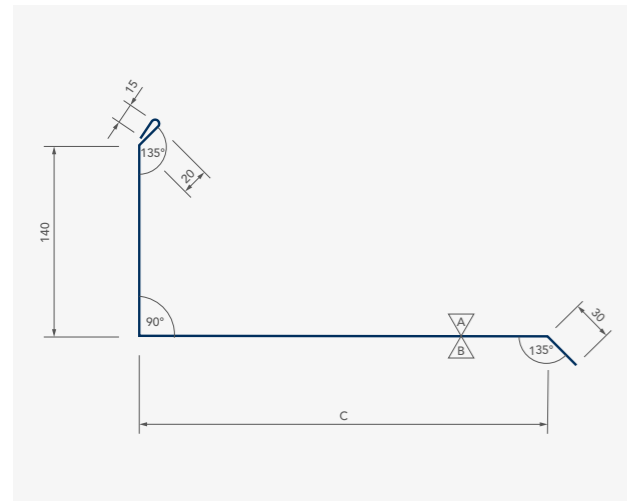

Wandanschlussprofil (parallel zur Spannrichtung)

Stahlblech verzinkt 0,75 mm
 Beschichtung ähnlich RAL, Schichtdicke passend zum Profil
 max. Länge 6 m

Profil	Maß C	Zuschnitt
20-125	150	355
30D-207	300	505
35-207	300	505
45-333	420	625
50-250	330	535

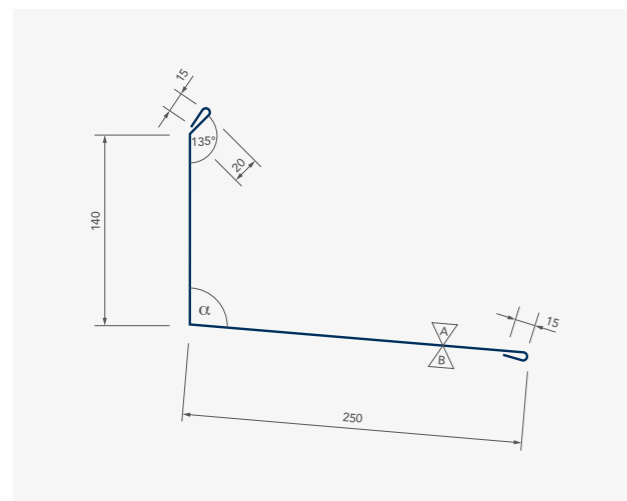

Wandanschlussprofil (quer zur Spannrichtung)

Stahlblech verzinkt 0,75 mm
 Beschichtung ähnlich RAL, Schichtdicke passend zum Profil
 max. Länge 6 m
 Zuschnitt 440 mm

Winkel α bitte angeben!

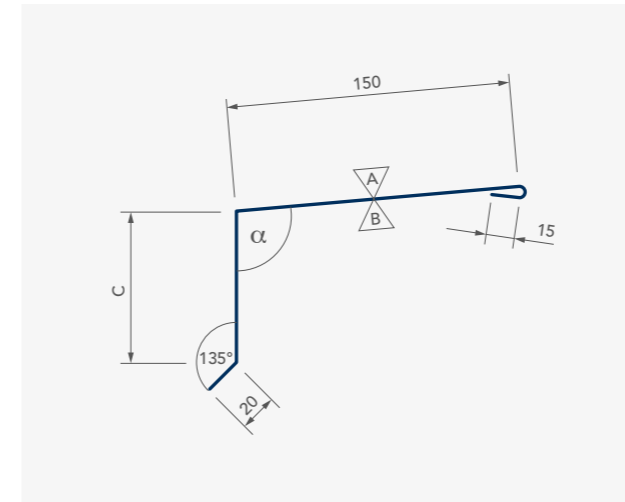

Wasserabweisprofil

Stahlblech verzinkt 0,75 mm
 Beschichtung ähnlich RAL, Schichtdicke passend zum Profil
 max. Länge 6 m

Profil	Maß C	Zuschnitt
20-125	40	225
30D-207	50	235
35-207	50	235
45-333	60	245
50-250	65	250

Winkel α bitte angeben!

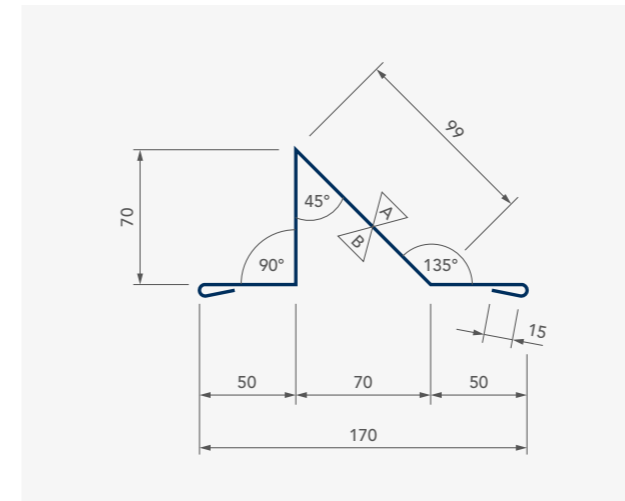

Schneefang gekantet

Stahlblech verzinkt 0,75 mm
 Beschichtung ähnlich RAL, Schichtdicke passend zum Profil
 max. Länge 6 m
 Zuschnitt 299 mm

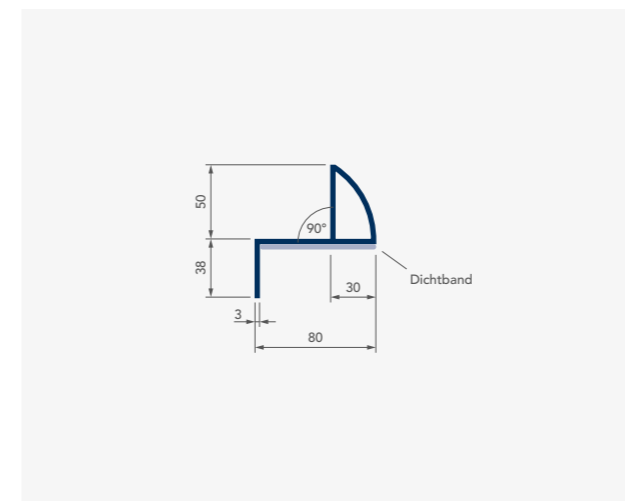

Schneefang Alu

Standard Aluminium pressblank mit Dichtung
 Optional Beschichtung ähnlich RAL, Schichtdicke passend zum Profil
 max. Länge ca. 2.900 mm (je nach Profil)

Passend für Profil
 35-207
 45-333
 50-250



STAHL TRAPEZPROFILE

WAND

STAHL TRAPEZPROFIL WAND

PT 20-125 Positiv

0,60–0,75MM DICKE

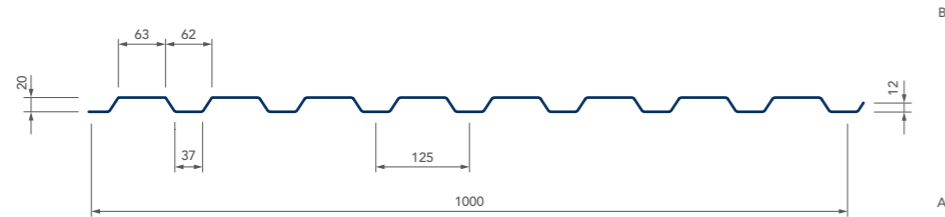
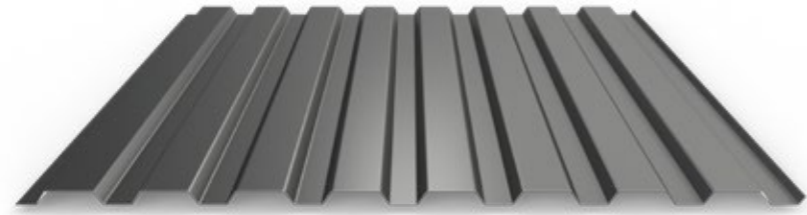

✓ Universalprofil für Dach und Wand

Technische Daten

Blechdicke	mm	0,60	0,75
Gewicht	kg/m ²	5,76	7,20
Max. Gewicht pro Paket	kg	3.000	
Einlaufbreite	mm	1.250	
Min. Länge pro Tafel	mm	300*	
Max. Länge pro Tafel (Länger auf Anfrage)	mm	18.000	
Obenliegende Seite im Paket	Seite	B	
Schutzfolie optional	Seite	A+B	
Als voll gelochte Ausführung lieferbar (keine Zulassung)		–	–
Lichtplatten erhältlich (Materialdicke 1,20–1,50mm)		•	

* Unter 2.000mm fallen Kurzlängenzuschläge an

STAHL TRAPEZPROFIL WAND

PT 20-125 Positiv

0,60–0,75MM DICKE



Farben

Verfügbare Farben ähnlich RAL	Beschichtungsdicke	25 µm	
	Korrosionsschutz	RC 3	
	UV-Beständigkeit	RUV 3	
	Blechdicke	0,60mm	0,75mm
Holzdekor Eiche hell (45 µm)		–	•
1014 Elfenbein		–	•
1015 Hellelfenbein		–	•
1019 Graubeige		–	•
6005 Moosgrün		–	•
6011 Resedagrün		–	•
7016 Anthrazitgrau		•	•
7035 Lichtgrau		•	•
8011 Nussbraun		–	•
8012 Rotbraun		•	–
9001 Cremeweiß		–	•
9002 Grauweiß		•	•
9006 Weißaluminium		•	•
9007 Graualuminium		–	•
9010 Reinweiß		–	•

Weitere Farben und Beschichtungssysteme auf Anfrage!

Die hier angegebenen Farbtöne (z.B. 9002) sind RAL-ähnlich. Die Farbmuster sind Druckwiedergaben und geben die Farbtöne nur annähernd wieder! Sonderfarben nur ab Mindestabnahmemengen lieferbar. Liefermöglichkeiten und Lieferzeit auf Anfrage. Der Grundwerkstoff ist Stahlblech mit beidseitiger Zinkauflage und anschließender farbiger Kunststoffbeschichtung. Für die Inhalte der Text- oder Bilderläuterungen, der Tabellen oder statischen Werte, insbesondere für die Richtigkeit der Maße, Gewichte und statischen Werte übernehmen wir keine Gewähr.

STAHL TRAPEZPROFIL WAND

PT 30W-207 Positiv

0,60–1,00MM DICKE

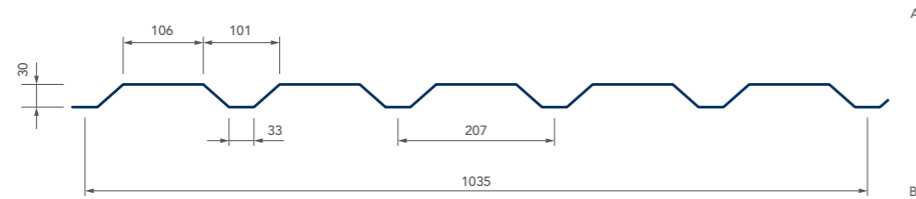
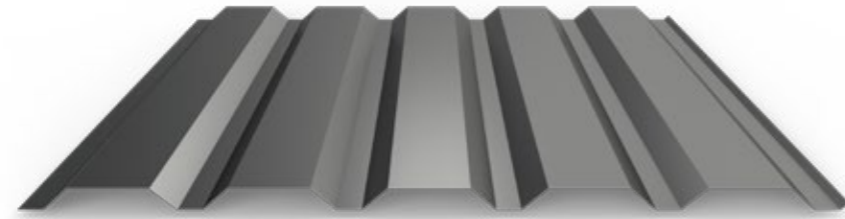

Technische Daten

	mm	0,60	0,75	0,88	1,00
Blechdicke	mm	0,60	0,75	0,88	1,00
Gewicht	kg/m ²	5,80	7,20	8,50	9,60
Max. Gewicht pro Paket	kg		3.000		
Einlaufbreite	mm		1.250		
Min. Länge pro Tafel	mm		300*		
Max. Länge pro Tafel (Länger auf Anfrage)	mm		18.000		
Obenliegende Seite im Paket	Seite		B		
Schutzfolie optional	Seite		A+B		
Als voll gelochte Ausführung lieferbar (keine Zulassung)		•	•	•	•
Lichtplatten erhältlich (Materialdicke 1,20–1,50mm)			–		

* Unter 2.000mm fallen Kurzlängenzuschläge an

STAHL TRAPEZPROFIL WAND

PT 30W-207 Positiv

0,60–1,00MM DICKE



Farben

Verfügbare Farben ähnlich RAL	Beschichtungsdicke	25 µm				50 µm
	Korrosionsschutz	RC 3				RC 5
	UV-Beständigkeit	RUV 3				RUV 4
	Blechdicke	0,60mm	0,75mm	0,88mm	1,00mm	0,75mm
Holzdekor Eiche hell (45 µm)		–	•	–	–	–
1014 Elfenbein		–	•	–	–	–
1015 Hellelfenbein		–	•	–	–	–
1019 Graubeige		–	•	–	–	–
3000 Feuerrot		–	•	–	–	–
3016 Korallenrot		–	•	–	–	–
5003 Saphirblau		–	•	–	–	–
6005 Moosgrün		–	•	–	–	–
6011 Resedagrün		–	•	–	–	–
7016 Anthrazitgrau		•	•	•	•	•
7035 Lichtgrau		–	•	–	–	–
8004 Kupferbraun		–	•	–	–	–
8011 Nussbraun		–	•	–	–	–
8012 Rotbraun		•	•	•	•	–
8014 Sepiabraun		•	–	–	–	–
9001 Cremeweiß		–	•	–	–	–
9002 Grauweiß		•	•	•	•	•
9006 Weißaluminium		•	•	•	•	•
9007 Graualuminium		–	•	–	–	–
9010 Reinweiß		–	•	–	–	–
7016 / 7016 Anthrazitgrau		–	•	–	–	–
9002 / 9002 Grauweiß		–	•	–	–	–
9006 / 9006 Weißaluminium		–	•	–	–	–

Weitere Farben und Beschichtungssysteme auf Anfrage!

Die hier angegebenen Farbtöne (z.B. 9002) sind RAL-ähnlich. Die Farbmuster sind Druckwiedergaben und geben die Farbtöne nur annähernd wieder! Sonderfarben nur ab Mindestabnahmemengen lieferbar. Liefermöglichkeiten und Lieferzeit auf Anfrage. Der Grundwerkstoff ist Stahlblech mit beidseitiger Zinkauflage und anschließender farbiger Kunststoffbeschichtung. Für die Inhalte der Text- oder Bilderläuterungen, der Tabellen oder statischen Werte, insbesondere für die Richtigkeit der Maße, Gewichte und statischen Werte übernehmen wir keine Gewähr.

STAHL TRAPEZPROFIL WAND

PT 35-207 Positiv

0,60–1,50MM DICKE

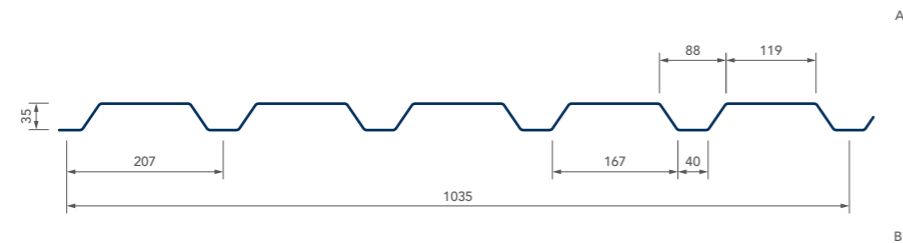

Technische Daten

Blechdicke	mm	0,60	0,75	0,88	1,00	1,25	1,50
Gewicht	kg/m ²	6,00	7,25	8,50	9,66	12,10	14,50
Max. Gewicht pro Paket	kg	3.000					
Einlaufbreite	mm	1.250					
Min. Länge pro Tafel	mm	300*					
Max. Länge pro Tafel (Länger auf Anfrage)	mm	18.000					
Obenliegende Seite im Paket	Seite	A					
Schutzfolie optional	Seite	A+B					
Als voll gelochte Ausführung lieferbar (keine Zulassung)		•	•	•	•	•	•
Lichtplatten erhältlich (Materialdicke 1,20–1,50mm)		•					

* Unter 2.000mm fallen Kurzlängenzuschläge an

STAHL TRAPEZPROFIL WAND

PT 35-207 Positiv

0,60–1,50MM DICKE



Farben

Verfügbare Farben ähnlich RAL	Beschichtungsdicke	25 µm						50 µm
	Korrosionsschutz	RC 3						RC 5
	UV-Beständigkeit	RUV 3						RUV 4
	Blechdicke	0,60mm	0,75 mm	0,88mm	1,00mm	1,25mm	1,50mm	0,75mm
Holzdekor Eiche hell (45 µm)		–	•	–	–	–	–	–
1014 Elfenbein		–	•	–	–	–	–	–
1015 Hellelfenbein		–	•	–	–	–	–	–
1019 Graubeige		–	•	–	–	–	–	–
3000 Feuerrot		–	•	–	–	–	–	–
3016 Korallenrot		–	•	–	–	–	–	–
5003 Saphirblau		–	•	–	–	–	–	–
6005 Moosgrün		–	•	–	–	–	–	–
6011 Resedagrün		–	•	–	–	–	–	–
7016 Anthrazitgrau		•	•	•	•	–	–	•
7035 Lichtgrau		–	•	–	–	–	–	–
8004 Kupferbraun		–	•	–	–	–	–	–
8011 Nussbraun		–	•	–	–	–	–	–
8012 Rotbraun		•	•	•	•	–	–	•
8014 Sepiabraun		•	–	–	–	–	–	–
9001 Cremeweiß		–	•	–	–	–	–	–
9002 Grauweiß		•	•	•	•	•	•	•
9006 Weißaluminium		•	•	•	•	–	–	•
9007 Graualuminium		–	•	–	–	–	–	–
9010 Reinweiß		–	•	–	–	–	–	–
7016 / 7016 Anthrazitgrau		–	•	–	–	–	–	–
9002 / 9002 Grauweiß		–	•	–	–	–	–	–
9006 / 9006 Weißaluminium		–	•	–	•	–	–	–
8012 / 9002 Rotbraun / Grauweiß		–	–	–	–	•	–	–

Weitere Farben und Beschichtungssysteme auf Anfrage!

Die hier angegebenen Farbtöne (z.B. 9002) sind RAL-ähnlich. Die Farbmuster sind Druckwiedergaben und geben die Farbtöne nur annähernd wieder! Sonderfarben nur ab Mindestabnahmemengen lieferbar. Liefermöglichkeiten und Lieferzeit auf Anfrage. Der Grundwerkstoff ist Stahlblech mit beidseitiger Zinkauflage und anschließender farbiger Kunststoffbeschichtung. Für die Inhalte der Text- oder Bilderläuterungen, der Tabellen oder statischen Werte, insbesondere für die Richtigkeit der Maße, Gewichte und statischen Werte übernehmen wir keine Gewähr.

STAHL TRAPEZPROFIL WAND

PT 50-250 Positiv

0,60–1,50MM DICKE

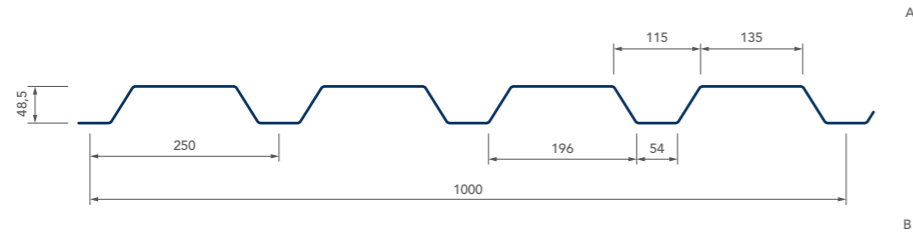
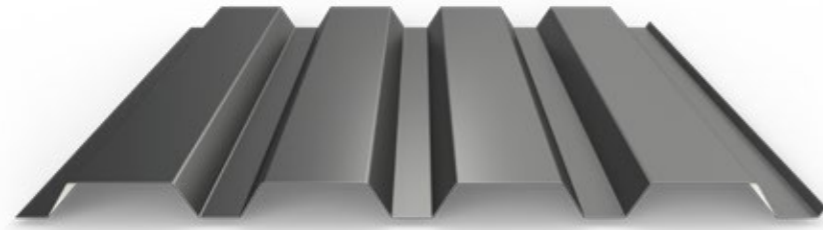

Technische Daten

	mm	0,60	0,75	0,88	1,00	1,25	1,50
Blechdicke	mm	0,60	0,75	0,88	1,00	1,25	1,50
Gewicht	kg/m ²	6,00	7,25	8,80	10,00	12,50	15,00
Max. Gewicht pro Paket	kg	3.000					
Einlaufbreite	mm	1.250					
Min. Länge pro Tafel	mm	300*					
Max. Länge pro Tafel (Länger auf Anfrage)	mm	18.000					
Obenliegende Seite im Paket	Seite	A					
Schutzfolie optional	Seite	A+B					
Als voll gelochte Ausführung lieferbar (keine Zulassung)		•	•	•	•	•	•
Lichtplatten erhältlich (Materialdicke 1,20–1,50 mm)		•					

* Unter 2.000mm fallen Kurzlängenzuschläge an

STAHL TRAPEZPROFIL WAND

PT 50-250 Positiv

0,60–1,50MM DICKE



Farben

Verfügbare Farben ähnlich RAL	Beschichtungsdicke	25 µm						50 µm
	Korrosionsschutz	RC 3						RC 5
	UV-Beständigkeit	RUV 3						RUV 4
	Blechdicke	0,60mm	0,75 mm	0,88 mm	1,00mm	1,25mm	1,50mm	0,75 mm
Holzdekor Eiche hell (45 µm)		–	•	–	–	–	–	–
1014 Elfenbein		–	•	–	–	–	–	–
1015 Hellelfenbein		–	•	–	–	–	–	–
1019 Graubeige		–	•	–	–	–	–	–
3000 Feuerrot		–	•	–	–	–	–	–
3016 Korallenrot		–	•	–	–	–	–	–
5003 Saphirblau		–	•	–	–	–	–	–
6005 Moosgrün		–	•	–	–	–	–	–
6011 Resedagrün		–	•	–	–	–	–	–
7016 Anthrazitgrau		•	•	•	•	–	–	•
7035 Lichtgrau		–	•	–	–	–	–	–
8004 Kupferbraun		–	•	–	–	–	–	–
8011 Nussbraun		–	•	–	–	–	–	–
8012 Rotbraun		•	•	•	•	–	–	•
8014 Sepiabraun		•	–	–	–	–	–	–
9001 Cremeweiß		–	•	–	–	–	–	–
9002 Grauweiß		•	•	•	•	•	•	•
9006 Weißaluminium		•	•	•	•	–	–	•
9007 Graualuminium		–	•	–	–	–	–	–
9010 Reinweiß		–	•	–	–	–	–	–
7016 / 7016 Anthrazitgrau		–	•	–	–	–	–	–
9002 / 9002 Grauweiß		–	•	–	–	–	–	–
9006 / 9006 Weißaluminium		–	•	–	•	–	–	–
8012 / 9002 Rotbraun / Grauweiß		–	–	–	–	•	–	–

Weitere Farben und Beschichtungssysteme auf Anfrage!

Die hier angegebenen Farbtöne (z.B. 9002) sind RAL-ähnlich. Die Farbmuster sind Druckwiedergaben und geben die Farbtöne nur annähernd wieder! Sonderfarben nur ab Mindestabnahmemengen lieferbar. Liefermöglichkeiten und Lieferzeit auf Anfrage. Der Grundwerkstoff ist Stahlblech mit beidseitiger Zinkauflage und anschließender farbiger Kunststoffbeschichtung. Für die Inhalte der Text- oder Bilderläuterungen, der Tabellen oder statischen Werte, insbesondere für die Richtigkeit der Maße, Gewichte und statischen Werte übernehmen wir keine Gewähr.



Befestiger UK Holz*

Edelstahl-Bohrschraube mit vormontierter Dichtscheibe, auch farbbeschichtet lieferbar

Profil	Schraube	Stk. pro Pkt.
20-125	JT3 2-6,5x50 E16	100/250
30W-207	JT3 2-6,5x50 E16	100/250
35-207	JT3 2-6,5x50 E16	100/250
50-250	JT3 2-6,5x50 E16	100/250



Befestiger UK Stahl (1,5–4 mm)*

Edelstahl-Bohrschraube mit vormontierter Dichtscheibe, auch farbbeschichtet lieferbar

Profil	Schraube	Stk. pro Pkt.
20-125	JT3 6-5,5x25 E16	100/250
30W-207	JT3 6-5,5x25 E16	100/250
35-207	JT3 6-5,5x25 E16	100/250
50-250	JT3 6-5,5x25 E16	100/250



Befestiger UK Stahl (4–10 mm)*

Edelstahl-Bohrschraube mit vormontierter Dichtscheibe, auch farbbeschichtet lieferbar

Profil	Schraube	Stk. pro Pkt.
20-125	JT3 12-5,5x40 E16	100/250
30W-207	JT3 12-5,5x40 E16	100/250
35-207	JT3 12-5,5x40 E16	100/250
50-250	JT3 12-5,5x40 E16	100/250



Längsstoß-/Formteilschraube

Edelstahl-Bohrschraube mit vormontierter Dichtscheibe, auch farbbeschichtet lieferbar

Profil	Schraube	Stk. pro Pkt.
20-125	JT3-2H-Plus 5,5x25 E16	100/500
30W-207		
35-207		
50-250		



Zahnblech

	Passend zu Profil
Stahl 0,75 mm	20-125
Beschichtung ähnlich RAL, Schichtdicke passend zum Profil	30W-207
große/kleine Sicke	35-207
1-mal gekantet 95°	50-250
gelochte Ausführung möglich	



Zahnblech Alu (vollgelocht)

	Passend zu Profil
Aluminium blank 1,00 mm	20-125
Beschichtung ähnlich RAL, Schichtdicke passend zum Profil	30W-207
große/kleine Sicke	35-207
1-mal gekantet 95°	50-250
vollgelochte Ausführung	

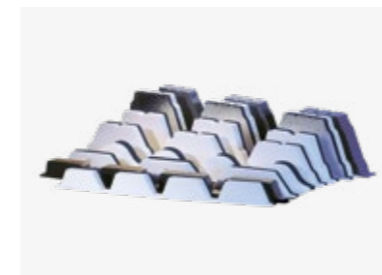

Profilfüllerleiste

	Passend zu Profil
aus Polyethylenschaum	20-125
Stärke 30mm	30W-207
große/kleine Sicke	35-207
Farbe anthrazit/weiß	50-250
profilierte Seite selbstklebend	



Dichtband

aus PUR-Weichschaumstoff, mit Membranfunktion, dampfdiffusionsoffen, selbstklebend

Bandbreite	Fugenbreite	Länge/Rolle	Einsatzbereich
15 mm	1–4 mm	20 m	Längsstoßdichtband
15 mm	3–9 mm	12 m	Fugendichtband
15 mm	5–12 mm	9,0 m	Fugendichtband
15 mm	6–18 mm	5,6 m	Fugendichtband

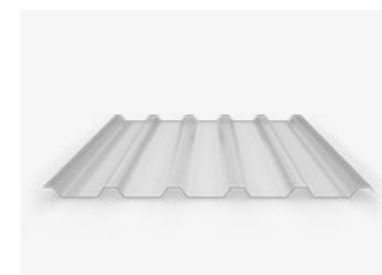

Lichtplatten

	Passend zu Profil
PVC hart 1,20-1,50 mm	20-125
Lagernde Längen 1,50 / 2 / 3 / 4 / 5 / 6 m	35-207
Weitere Längen auf Anfrage	50-250
Vorborenen nötig	

STAHL TRAPEZPROFIL WAND

Kantteile

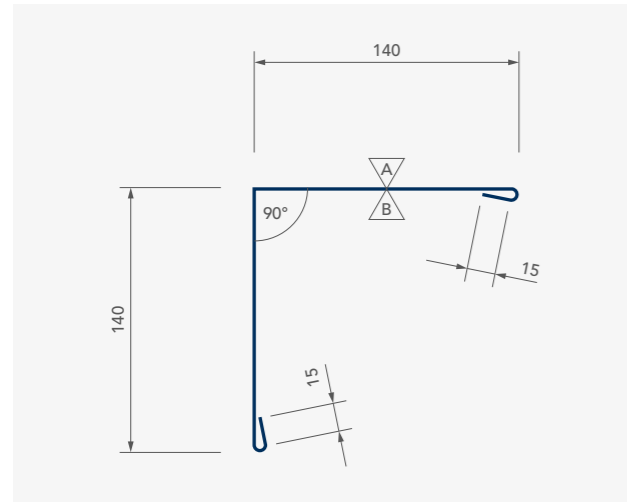

Außenecke

Stahlblech verzinkt 0,75 mm
 Beschichtung ähnlich RAL, Schichtdicke passend zum Profil
 max. Länge 6 m
 Zuschnitt 310 mm

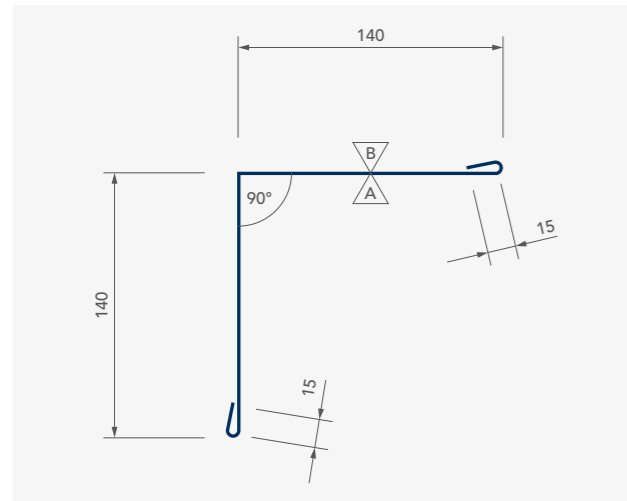

Innenecke

Stahlblech verzinkt 0,75 mm
 Beschichtung ähnlich RAL, Schichtdicke passend zum Profil
 max. Länge 6 m
 Zuschnitt 310 mm

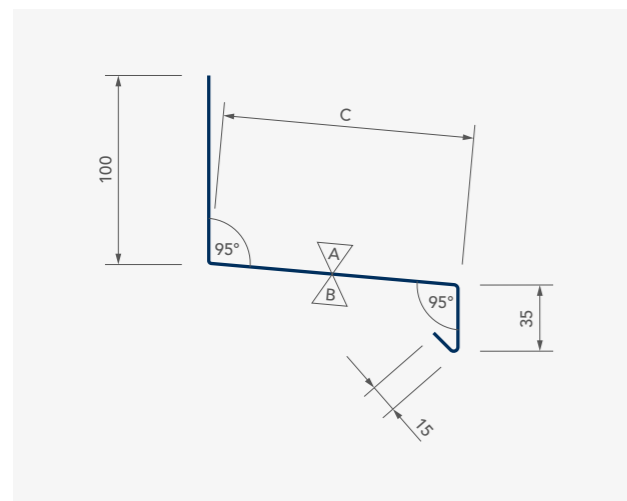

Sockelprofil

Stahlblech verzinkt 0,75 mm
 Beschichtung ähnlich RAL, Schichtdicke passend zum Profil
 max. Länge 6 m

Profil	Maß C	Zuschnitt
20-125	35	185
30W-207	45	195
35-207	50	200
50-250	65	215

STAHL TRAPEZPROFIL WAND

Kantteile

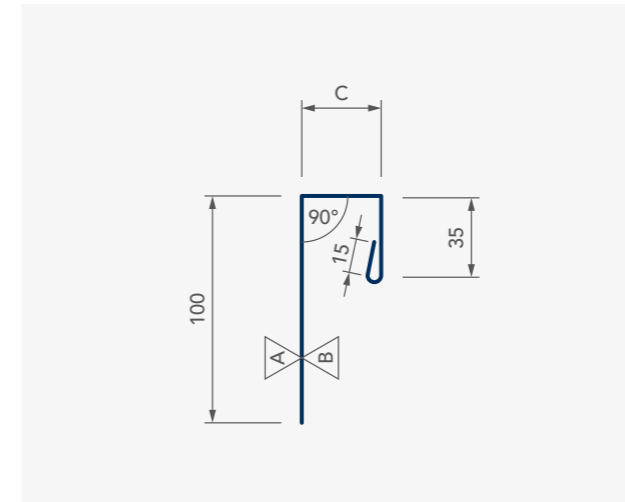

Steckprofil

Stahlblech verzinkt 0,75 mm
 Beschichtung ähnlich RAL, Schichtdicke passend zum Profil
 max. Länge 6 m

Profil	Maß C	Zuschnitt
20-125	23	173
30W-207	33	183
35-207	38	188
50-250	53	203

STAHL TRAPEZPROFIL

Farbpalette

ÜBERSICHT BESCHICHTUNGSSYSTEME



Verfügbare Farben ähnlich RAL	PROFIL / BESCHICHTUNG / KORROSIONSSCHUTZ / UV-BESTÄNDIGKEIT / BLECHDICKE													
	20-125		30D-207 / 30W-207					35-207						
	25 µm		25 µm			50 µm		25 µm				50 µm		
	RC 3		RC 3			RC 5		RC 3				RC 5		
	RUV 3		RUV 3			RUV 4		RUV 3				RUV 4		
	0,60mm	0,75mm	0,60mm	0,75mm	0,88mm	1,00mm	0,75mm	0,60mm	0,75mm	0,88mm	1,00mm	1,25mm	1,50mm	0,75mm
Holzdekor Eiche hell (45 µm)	-	•	-	•	-	-	-	-	•	-	-	-	-	-
1014 Elfenbein	-	•	-	•	-	-	-	-	•	-	-	-	-	-
1015 Hellelfenbein	-	•	-	•	-	-	-	-	•	-	-	-	-	-
1019 Graubeige	-	•	-	•	-	-	-	-	•	-	-	-	-	-
3000 Feuerrot	-	-	-	•	-	-	-	-	•	-	-	-	-	-
3016 Korallenrot	-	-	-	•	-	-	-	-	•	-	-	-	-	-
5003 Saphirblau	-	-	-	•	-	-	-	-	•	-	-	-	-	-
6005 Moosgrün	-	•	-	•	-	-	-	-	•	-	-	-	-	-
6011 Resedagrün	-	•	-	•	-	-	-	-	•	-	-	-	-	-
7016 Anthrazitgrau	•	•	•	•	•	•	•	•	•	•	•	-	-	•
7035 Lichtgrau	•	•	-	•	-	-	-	-	•	-	-	-	-	-
8004 Kupferbraun	-	-	-	•	-	-	-	-	•	-	-	-	-	-
8011 Nussbraun	-	•	-	•	-	-	-	-	•	-	-	-	-	-
8012 Rotbraun	•	-	•	•	•	•	-	•	•	•	•	-	-	•
8014 Sepiabraun	-	-	•	-	-	-	-	•	-	-	-	-	-	-
9001 Cremeweiß	-	•	-	•	-	-	-	-	•	-	-	-	-	-
9002 Grauweiß	•	•	•	•	•	•	•	•	•	•	•	•	•	•
9006 Weißaluminium	•	•	•	•	•	•	•	•	•	•	•	-	-	•
9007 Graualuminium	-	•	-	•	-	-	-	-	•	-	-	-	-	-
9010 Reinweiß	-	•	-	•	-	-	-	-	•	-	-	-	-	-
7016 / 7016	-	-	-	•	-	-	-	-	•	-	-	-	-	-
9002 / 9002	-	-	-	•	-	-	-	-	•	-	-	-	-	-
9006 / 9006	-	-	-	•	-	-	-	-	•	-	•	-	-	-
8012 / 9002	-	-	-	-	-	-	-	-	-	-	-	•	-	-

STAHL TRAPEZPROFIL

Farbpalette

ÜBERSICHT BESCHICHTUNGSSYSTEME



Verfügbare Farben ähnlich RAL	PROFIL / BESCHICHTUNG / KORROSIONSSCHUTZ / UV-BESTÄNDIGKEIT / BLECHDICKE											
	45-333					50-250						
	25 µm			50 µm		25 µm				50 µm		
	RC 3			RC 5		RC 3				RC 5		
	RUV 3			RUV 4		RUV 3				RUV 4		
	0,60mm	0,75mm	0,88mm	1,00mm	0,75mm	0,60mm	0,75mm	0,88mm	1,00mm	1,25mm	1,50mm	0,75mm
Holzdekor Eiche hell (45 µm)	-	•	-	-	-	-	•	-	-	-	-	-
1014 Elfenbein	-	•	-	-	-	-	•	-	-	-	-	-
1015 Hellelfenbein	-	•	-	-	-	-	•	-	-	-	-	-
1019 Graubeige	-	•	-	-	-	-	•	-	-	-	-	-
3000 Feuerrot	-	•	-	-	-	-	•	-	-	-	-	-
3016 Korallenrot	-	•	-	-	-	-	•	-	-	-	-	-
5003 Saphirblau	-	•	-	-	-	-	•	-	-	-	-	-
6005 Moosgrün	-	•	-	-	-	-	•	-	-	-	-	-
6011 Resedagrün	-	•	-	-	-	-	•	-	-	-	-	-
7016 Anthrazitgrau	•	•	•	•	•	•	•	•	•	-	-	•
7035 Lichtgrau	-	•	-	-	-	-	•	-	-	-	-	-
8004 Kupferbraun	-	•	-	-	-	-	•	-	-	-	-	-
8011 Nussbraun	-	•	-	-	-	-	•	-	-	-	-	-
8012 Rotbraun	•	•	•	•	•	•	•	•	•	-	-	•
8014 Sepiabraun	-	-	-	-	-	•	-	-	-	-	-	-
9001 Cremeweiß	-	•	-	-	-	-	•	-	-	-	-	-
9002 Grauweiß	•	•	•	•	•	•	•	•	•	•	•	•
9006 Weißaluminium	•	•	•	•	•	•	•	•	•	-	-	•
9007 Graualuminium	-	•	-	-	-	-	•	-	-	-	-	-
9010 Reinweiß	-	•	-	-	-	-	•	-	-	-	-	-
7016 / 7016	-	•	-	-	-	-	•	-	-	-	-	-
9002 / 9002	-	•	-	-	-	-	•	-	-	-	-	-
9006 / 9006	-	•	-	-	-	-	•	-	•	-	-	-
8012 / 9002	-	-	-	•	-	-	-	-	-	•	-	-



SANDWICHPANEELE

DACH
ROMA

SANDWICHELEMENT DACH

PIR-Paneel Typ D

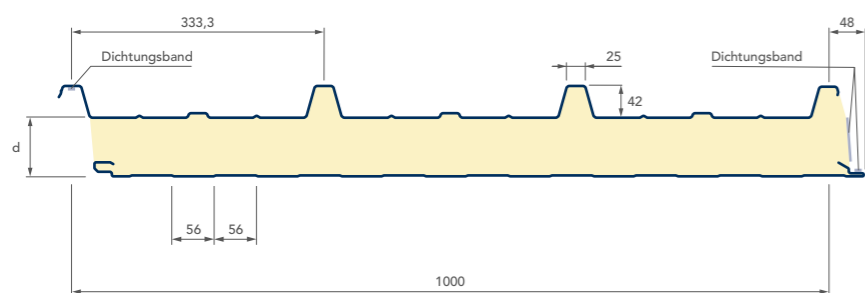
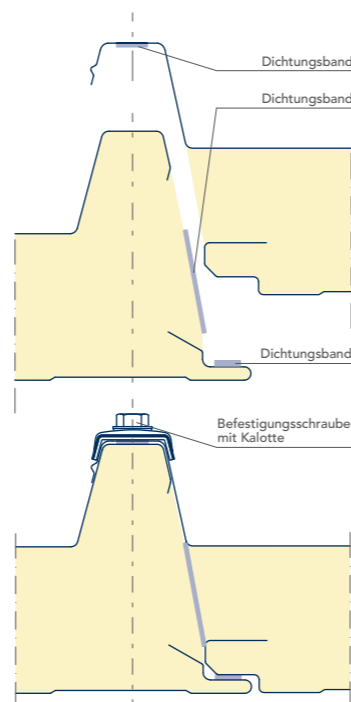
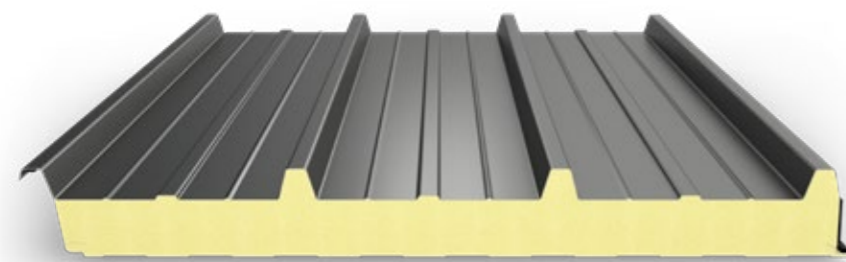

- ✓ Dreifach-Dichtsystem
- ✓ große Spannweiten durch optimale Profilgebung
- ✓ kombinierbar mit MiWo-Paneelen ohne zusätzliche Anpassarbeiten

Technische Daten

		Hersteller: ROMA DÄMM-SYSTEME					
Kerndicke d (+ Sicke 42 mm)	mm	30	40	60	80	100	120
Dämmkern	Typ	PIR-Hartschaum					
Paneelgewicht	kg/m ²	11,5	11,9	12,7	13,5	14,3	15,1
U-Wert* (nach EN14509)	W/(m ² K)	0,717	0,542	0,363	0,273	0,219	0,183
max. Anzahl je Paket	Stk.	14	18	14	12	10	8
Standardblechstärke Außen	mm	0,60 Standard – Auf Anfrage 0,50 / 0,75					
Standardblechstärke Innen	mm	0,50 Standard – Auf Anfrage 0,40 / 0,60 / 0,75					
max. Paketgewicht	kg	2.500					
max. Herstellungslänge	mm	22.000					
min. Herstellungslänge	mm	300**					
Baubreite	mm	1.000					
Ausklüftung	mm	60 – 300					
Schalldämmung	Rw dB	ca. 26					
Brandverhalten	Kl.	B-s2, d0					
Toleranzen		Fertigungstoleranzen nach EN 14509					



* U-Wert nach DIN EN14509 unter Berücksichtigung der Fugenverluste ** Unter 2.000mm fallen Kurzlängenzuschläge an

SANDWICHELEMENT DACH

PIR-Paneel Typ D



Oberflächenprofilierung

Verfügbare Linierungen	Standard		Optional	
	Außen	Innen	Außen	Innen
 Trapezprofilert (333,3 mm)	•	–	–	–
 Liniert (58 mm)	–	•	–	–
 Eben	–	–	–	•



Trapezprofilert

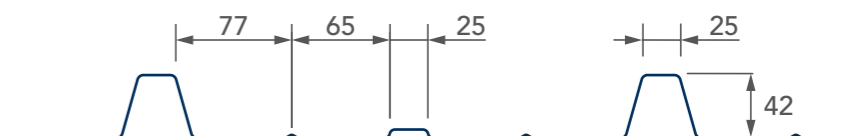

Liniert



Eben



Für die Inhalte der Text- oder Bilderläuterungen, der Tabellen oder statischen Werte, insbesondere für die Richtigkeit der Maße, Gewichte und statischen Werte übernehmen wir keine Gewähr.

Kombinationsmöglichkeit PIR-/MiWo-Paneele:

Die Kombination von PIR-Paneelen zu MiWo-Paneelen ist über den Längsstoß möglich; eine Kombination zwischen PIR/MiWo im Querstoß ist dagegen nicht umsetzbar.

SANDWICHELEMENT DACH

PIR-Paneel Typ RD

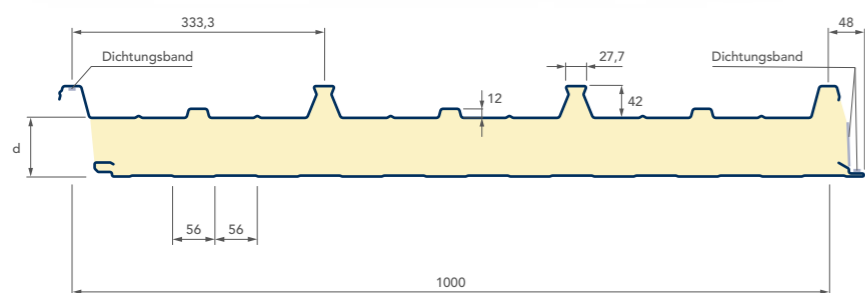
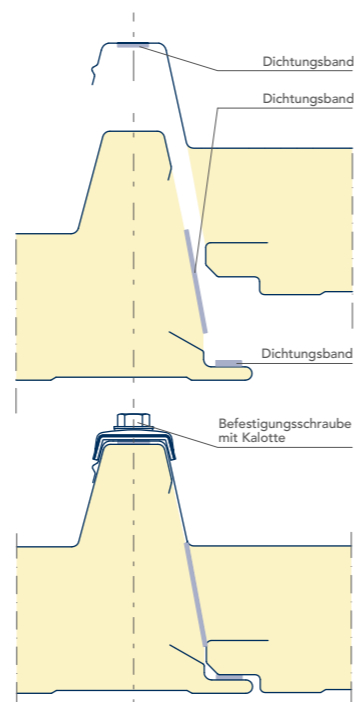
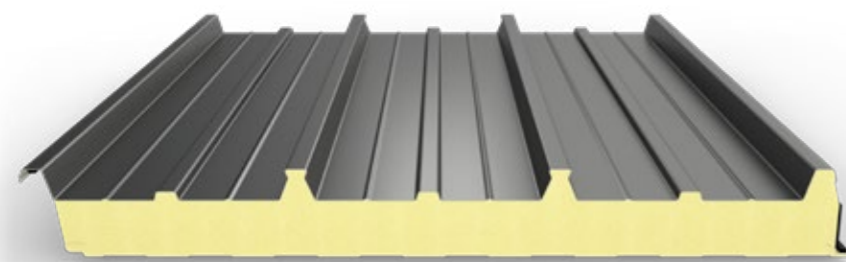

- ✓ Dreifach-Dichtsystem
- ✓ große Spannweiten durch optimale Profilgebung
- ✓ kombinierbar mit MiWo-Paneelen ohne zusätzliche Anpassarbeiten

Technische Daten

Hersteller:
ROMA
DÄMM-SYSTEME

Kerndicke d (+ Sicke 42 mm)	mm	30	40	60	80	100	120	140
Dämmkern	Typ	PIR-Hartschaum						
Paneelgewicht	kg/m ²	11,5	11,9	12,7	13,5	14,3	15,1	15,9
U-Wert* (nach EN14509)	W/(m ² K)	0,717	0,542	0,363	0,273	0,219	0,183	0,157
max. Anzahl je Paket	Stk.	14	18	14	12	10	8	8
Standardblechstärke Außen	mm	0,60 Standard – Auf Anfrage 0,50 / 0,75						
Standardblechstärke Innen	mm	0,50 Standard – Auf Anfrage 0,40 / 0,60 / 0,75						
max. Paketgewicht	kg	2.500						
max. Herstellungslänge	mm	24.000						
min. Herstellungslänge	mm	300**						
Baubreite	mm	1.000						
Ausklinkung	mm	60 – 300						
Schalldämmung	Rw dB	ca. 26						
Brandverhalten	Kl.	B-s2, d0						
Toleranzen		Fertigungstoleranzen nach EN 14509						



* U-Wert nach DIN EN14509 unter Berücksichtigung der Fugenverluste ** Unter 2.000mm fallen Kurzlängenzuschläge an

SANDWICHELEMENT DACH

PIR-Paneel Typ RD



Oberflächenprofilierung

Verfügbare Linierungen	Standard		Optional	
	Außen	Innen	Außen	Innen
 Trapezprofilert (333,3 mm)	•	–	–	–
 Liniert (58 mm)	–	•	–	–
 Eben	–	–	–	•

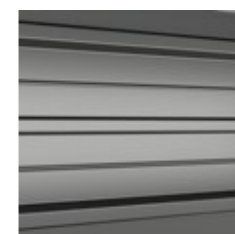

Trapezprofilert

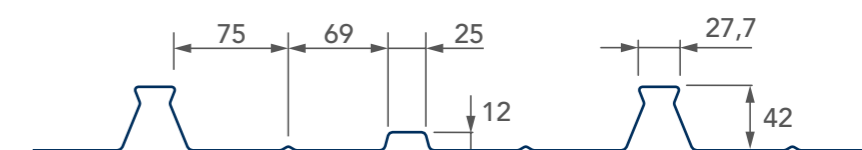

Liniert



Eben

Für die Inhalte der Text- oder Bilderläuterungen, der Tabellen oder statischen Werte, insbesondere für die Richtigkeit der Maße, Gewichte und statischen Werte übernehmen wir keine Gewähr.

Kombinationsmöglichkeit PIR-/MiWo-Paneele:

Die Kombination von PIR-Paneelen zu MiWo-Paneelen ist über den Längsstoß möglich; eine Kombination zwischen PIR/MiWo im Querstoß ist dagegen nicht umsetzbar.

SANDWICHELEMENT DACH

MiWo-Paneel Typ FD

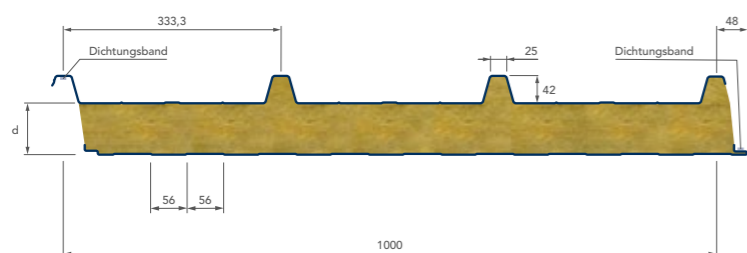
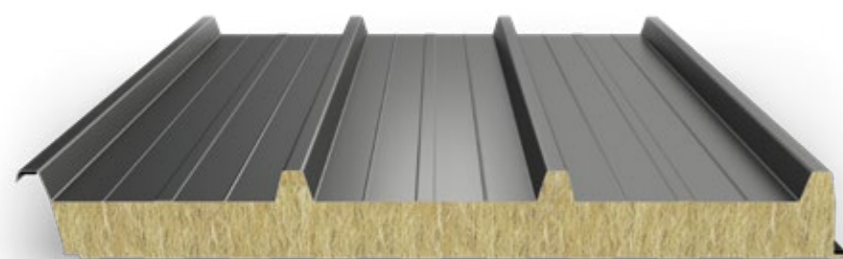

- ✓ gute Schalldämmwerte
- ✓ große Spannweiten durch 120 kg/m³ Raumgewicht des Dämmkerns
- ✓ kombinierbar mit PIR-Paneelen ohne zusätzliche Anpassarbeiten

Technische Daten

Hersteller:
ROMA
DÄMM-SYSTEME

Kerndicke d (+ Sicke 42mm)	mm	60	80	100	120	140	150	170	200	240
Dämmkern	Typ	Mineralfaser								
Raumgewicht	kg/m ³	120								
Paneelgewicht	kg/m ²	18,3	20,7	23,1	25,5	27,9	28,6	31,5	35,1	39,9
U-Wert* (nach EN14509)	W/(m ² K)	0,699	0,534	0,432	0,363	0,313	0,292	0,259	0,221	0,185
max. Anzahl je Paket	Stk.	18	14	11	9	8	8	7	6	5
Standardblechstärke Außen	mm	0,60 Standard – Auf Anfrage 0,50 / 0,75								
Standardblechstärke Innen	mm	0,50 Standard – Auf Anfrage 0,60 / 0,75								
max. Paketgewicht	kg	2.500								
max. Herstellungslänge	mm	15.000								
min. Herstellungslänge	mm	300**								
Baubreite	mm	1.000								
Ausklüftung	mm	60 – 300 (Typ R oder Typ L)								
Schalldämmung	Rw dB	ca. 32								
Brandverhalten	Kl.	A2-s1, d0								
Toleranzen		Fertigungstoleranzen nach EN 14509								



* U-Wert nach DIN EN14509 unter Berücksichtigung der Fugenverluste ** Unter 2.000mm fallen Kurzlängenzuschläge an

SANDWICHELEMENT DACH

MiWo-Paneel Typ FD



Oberflächenprofilierung

Verfügbare Linierungen	Standard		Optional	
	Außen	Innen	Außen	Innen
 Trapezprofiliert (333,3mm)	•	–	–	–
 Liniert (56mm)	–	•	–	–
 Eben	–	–	–	•



Trapezprofiliert

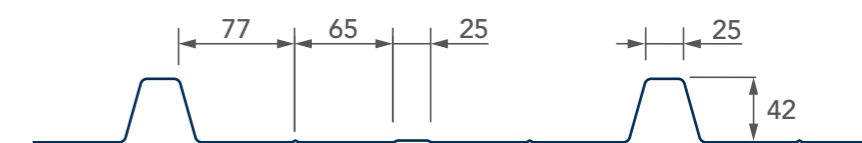

Liniert



Eben



Für die Inhalte der Text- oder Bilderläuterungen, der Tabellen oder statischen Werte, insbesondere für die Richtigkeit der Maße, Gewichte und statischen Werte übernehmen wir keine Gewähr.

Kombinationsmöglichkeit PIR-/MiWo-Paneele:

Die Kombination von PIR-Paneelen zu MiWo-Paneelen ist über den Längsstoß möglich; eine Kombination zwischen PIR/MiWo im Querstoß ist dagegen nicht umsetzbar.

Verfügbare Farben ähnlich RAL	Anwendung	Dach				
	Dämmkern	PIR / MiWo				
	Beschichtungsdicke	15 µm	25 µm	35 µm	50 µm	150 µm
	Korrosionsschutz	RC 1	RC 3	RC 3	RC 5	RC 5
	UV-Beständigkeit	RUV 1	RUV 3	RUV 3	RUV 4	–
1002 Sandgelb	außen	–	•	–	–	–
	innen	–	–	–	–	–
1015 Hellelfenbein	außen	–	•	–	–	–
	innen	–	–	–	–	–
1023 Verkehrsgelb	außen	–	•	–	–	–
	innen	–	–	–	–	–
2001 Rotorange	außen	–	•	–	–	–
	innen	–	–	–	–	–
3000 Feuerrot	außen	–	•	–	–	–
	innen	–	–	–	–	–
3009 Oxidrot	außen	–	•	–	•	–
	innen	–	–	–	•	–
5010 Enzianblau	außen	–	•	–	–	–
	innen	–	–	–	–	–
6005 Moosgrün	außen	–	•	–	–	–
	innen	–	–	–	–	–
6011 Resedagrün	außen	–	•	–	–	–
	innen	–	–	–	–	–
7016 Anthrazitgrau	außen	–	•	–	•	–
	innen	–	–	–	•	–
7035 Lichtgrau	außen	–	•	–	–	–
	innen	–	–	–	–	–
7042 Verkehrsgrau	außen	–	•	–	–	–
	innen	–	–	–	–	–
8004 Kupferbraun	außen	–	•	–	–	–
	innen	–	–	–	–	–
8011 Nussbraun	außen	–	•	–	–	–
	innen	–	–	–	–	–
8014 Sepiabraun	außen	–	•	–	–	–
	innen	–	–	–	–	–
9001 Cremeweiß	außen	–	•	–	–	–
	innen	–	–	–	–	•
9002 Grauweiß	außen	–	•	–	•	–
	innen	•	•	–	•	–
9006 Weißaluminium	außen	–	•	–	–	–
	innen	–	•	–	–	–
9007 Graualuminium	außen	–	•	–	–	–
	innen	–	–	–	–	–
9010 Reinweiß	außen	–	•	–	•	–
	innen	–	•	–	•	•

Verfügbare Beschichtungen	Anwendung	Dach				
	Dämmkern	PIR / MiWo				
	Beschichtungsdicke	15 µm	25 µm	35 µm	50 µm	150 µm
	Korrosionsschutz	RC 1	RC 3	RC 3	RC 5	RC 5
	UV-Beständigkeit	RUV 1	RUV 3	RUV 3	RUV 4	–
Stratos (hellgrau metallic)	außen	–	–	–	•	–
	innen	–	–	–	–	–
Mesos (mittelgrau metallic)	außen	–	–	–	•	–
	innen	–	–	–	–	–
Ionos (dunkelgrau metallic)	außen	–	–	–	•	–
	innen	–	–	–	–	–
Golden Oak (Holzoptik)	außen	–	–	•	–	–
	innen	–	–	–	–	–
Dark Zebrano (Holzoptik)	außen	–	–	•	–	–
	innen	–	–	–	–	–
Edelstahl blank	außen	–	–	•*	–	–
	innen	–	–	•*	–	–
Edelstahl geschliffen	außen	–	–	•*	–	–
	innen	–	–	•*	–	–
Alu-Zink	außen	–	–	•	–	–
	innen	–	–	–	–	–

• Standardfarbe in 25 µm / unter 100 m² ohne Mehrpreis * auf Anfrage

Weitere Farben und Beschichtungssysteme auf Anfrage!

Die hier angegebenen Farbtöne (z.B. 9002) sind RAL-ähnlich. Die Farbmuster sind Druckwiedergaben und geben die Farbtöne nur annähernd wieder! Sonderfarben nur ab Mindestabnahmemengen lieferbar. Liefermöglichkeiten und Lieferzeit auf Anfrage. Der Grundwerkstoff ist Stahlblech mit beidseitiger Zinkauflage und anschließender farbiger Kunststoffbeschichtung. Für die Inhalte der Text- oder Bilderläuterungen, der Tabellen oder statischen Werte, insbesondere für die Richtigkeit der Maße, Gewichte und statischen Werte übernehmen wir keine Gewähr.

SANDWICHELEMENT DACH

Zubehör



Befestiger UK Holz (spanlos)*

Edelstahl-Bohrschraube mit vormontierter Dichtscheibe, auch farbbeschichtet lieferbar

Kerndicke (in mm)	Schraube	Stk. pro Pkt.
30–40	JF3-Plus 6,8x140 E16	100
60	JF3-Plus 6,8x160 E16	100
80	JF3-Plus 6,8x180 E16	100
100	JF3-Plus 6,8x200 E16	100
120	JF3-Plus 6,8x220 E16	100
140–150	JF3-Plus 6,8x240 E16	100

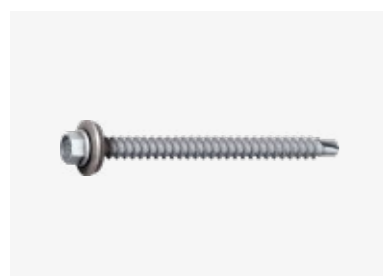

Befestiger UK Stahl (1,5–4 mm)*

Edelstahl-Bohrschraube mit vormontierter Dichtscheibe, auch farbbeschichtet lieferbar

Kerndicke (in mm)	Schraube	Stk. pro Pkt.
30–40	JT3 6-5,5x110 E16	100
60	JT3 6-5,5x130 E16	100
80	JT3 6-5,5x150 E16	100
100	JT3 6-5,5x170 E16	100
120–150	JT3 6-5,5x190 E16	100

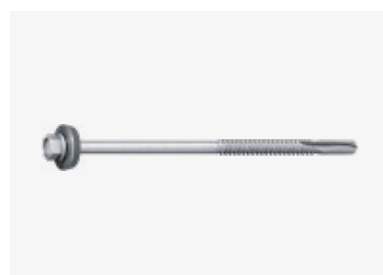

Befestiger UK Stahl (4–12 mm)*

Edelstahl-Bohrschraube mit vormontierter Dichtscheibe, auch farbbeschichtet lieferbar

Kerndicke (in mm)	Schraube	Stk. pro Pkt.
30–40	JT3 12-5,5x118 E16	100
60	JT3 12-5,5x138 E16	100
80	JT3 12-5,5x158 E16	100
100	JT3 12-5,5x178 E16	100
120–150	JT3 12-5,5x198 E16	100



Kalotte Obergurtbefestigung

Aluminium blank / Beschichtung ähnlich RAL

Kerndicke (in mm)	Kalotte	Stk. pro Pkt.
30–150	Typ 26-15	100/500

SANDWICHELEMENT DACH

Zubehör



Längsstoß-/Formteilschraube

Edelstahl-Bohrschraube mit vormontierter Dichtscheibe, auch farbbeschichtet lieferbar

Kerndicke (in mm)	Schraube	Stk. pro Pkt.
30–150	JT3-2H-Plus 5,5x25 E16	100/500



Zahnblech

Stahl 0,6 mm	Passend zu Kerndicke
Beschichtung ähnlich RAL, Schichtdicke passend zum Profil	30-150 mm
große Sicke	
1-mal gekantet 95°	
gelochte Ausführung möglich	

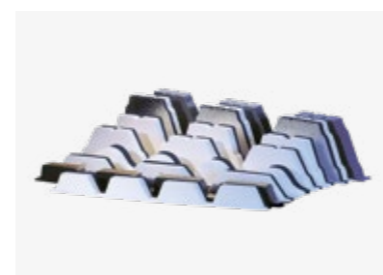

Profilfüllerleiste

aus Polyethylenschaum	Passend zu Kerndicke
Stärke 30mm	30-150 mm
große Sicke	
Farbe anthrazit/weiß	
profilierter Seite selbstklebend	



Dichtband

aus PUR-Weichschaumstoff, mit Membranfunktion, dampfdiffusionsoffen, selbstklebend

Bandbreite	Fugenbreite	Länge/Rolle	Einsatzbereich
15 mm	1–4 mm	20 m	Längsstoßdichtband
15 mm	3–9 mm	12 m	Fugendichtband
15 mm	5–12 mm	9,0 m	Fugendichtband
15 mm	6–18 mm	5,6 m	Fugendichtband

SANDWICHELEMENT DACH

Zubehör

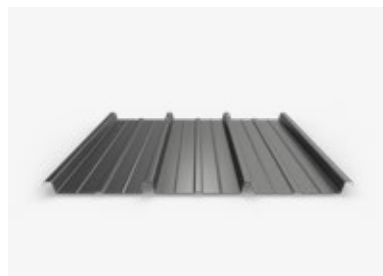

Trapezprofil-Oberschale für ROMA-Dach-Paneele

Stahl 0,6 mm / 0,75 mm
 Beschichtung ähnlich RAL, Schichtdicke passend zum Profil
 max. Länge 10 m
 Passend zu ROMA Sandwich-Paneel PIR/MiWo Dach
 Ohne Prüfbescheid



Dachrinnenhalter

Stahlblech verzinkt 5 mm
 Oberfläche blank oder beschichtet (in fünf Farben erhältlich)
 passend zu Sandwich Kerndicke: 40–140 mm
 für Dachrinnen-Nenngröße: 333 / 400
 einsetzbar bei einer Dachneigung von 5° bis 15°
 inkl. Oberguthalter mit Dichtung und Edelstahl-Bohrschrauben



Laubschutz für Dachrinneneinsatz

Aluminiumblech 0,5 mm mit Lochperforation
 Oberfläche blank oder anodisiert
 inkl. Haltern und Klammern

Dachrinnen-Nenngröße	Länge
280 / 333 / 400	2 m

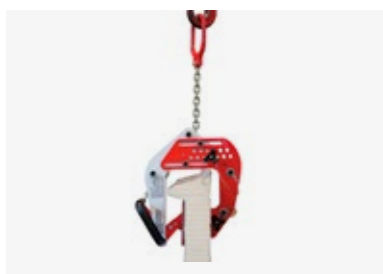

Verlegeklammern

Anschlagrichtung horizontal/vertikal
 Klemmbereich 30–120 mm oder 120–240 mm
 Funktionsweise Kraftschluß
 Zulässige Nutzlast 250 kg
 Zum Kauf oder Verleih (soweit verfügbar)

Hinweis: Es sind mindestens 2 Stück je nach Länge erforderlich!



SANDWICHELEMENT DACH

Kantteile

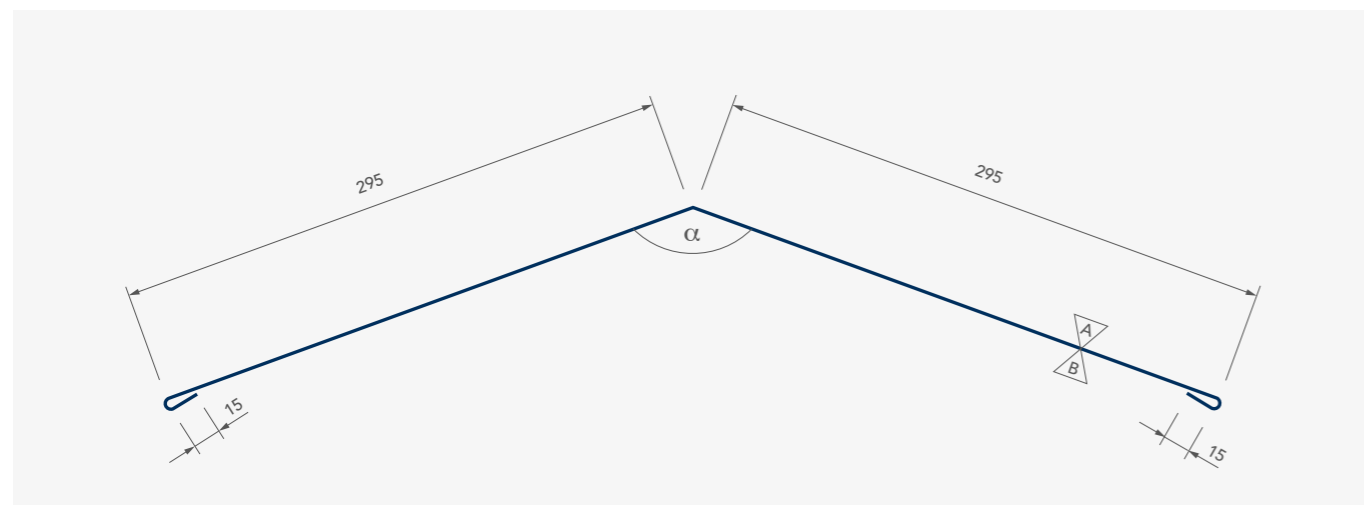

Außenfirst

Stahlblech verzinkt 0,75 mm
 Beschichtung ähnlich RAL, Schichtdicke passend zum Profil
 max. Länge 6 m
 Zuschnitt 620 mm
 Bitte Dachneigung oder Winkel α angeben!

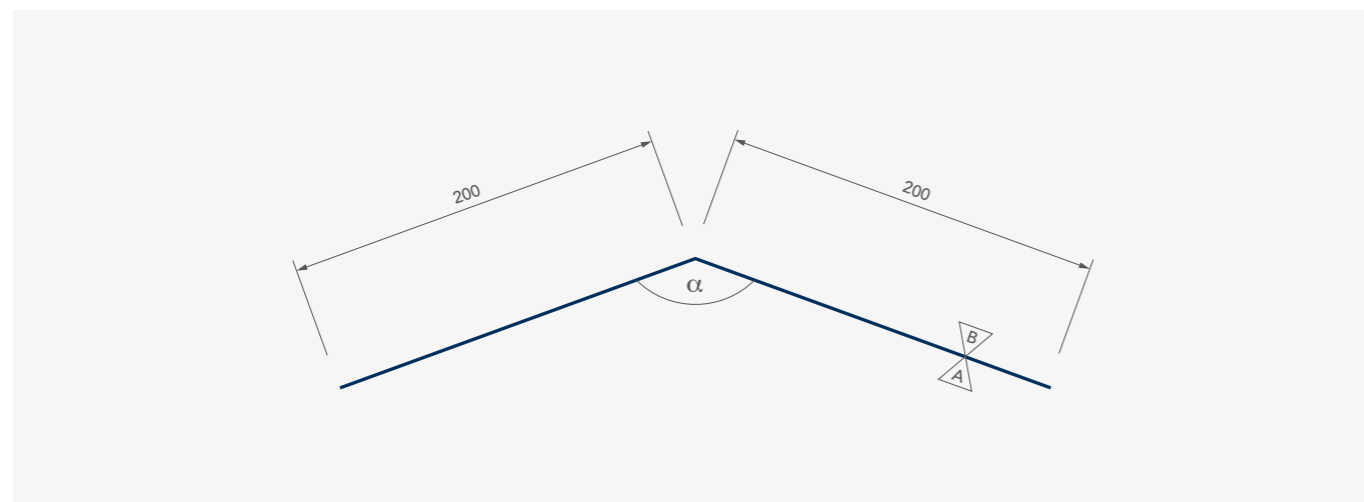

Innenfirst

Stahlblech verzinkt 0,75 mm
 Beschichtung ähnlich RAL, Schichtdicke passend zum Profil
 max. Länge 6 m
 Zuschnitt 400 mm
 Bitte Dachneigung oder Winkel α angeben!

SANDWICHELEMENT DACH

Kantteile

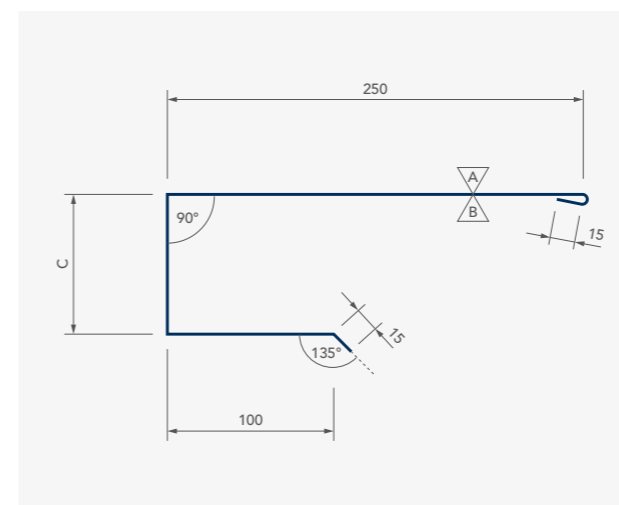

Pultfirst zum Stecken

Stahlblech verzinkt 0,75 mm
 Beschichtung ähnlich RAL, Schichtdicke passend zum Profil
 max. Länge 4 m / auf Anfrage 6 m

Paneeldicke	Maß C	Zuschnitt
D72	74	454
D82	84	464
D102	104	484
D122	124	504
D142	144	524
D162	164	544
D182	184	564

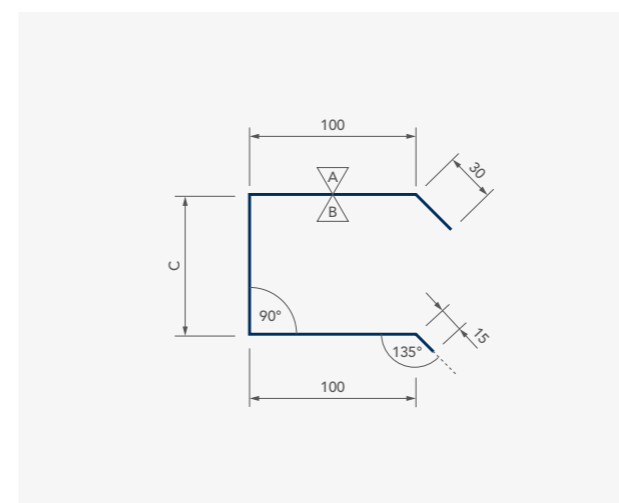

Ortgang zum Stecken

Stahlblech verzinkt 0,75 mm
 Beschichtung ähnlich RAL, Schichtdicke passend zum Profil
 max. Länge 4 m / max. Länge 6 m

Paneeldicke	Maß C	Zuschnitt
D72	74	319
D82	84	329
D102	104	349
D122	124	369
D142	144	389
D162	164	409
D182	184	429

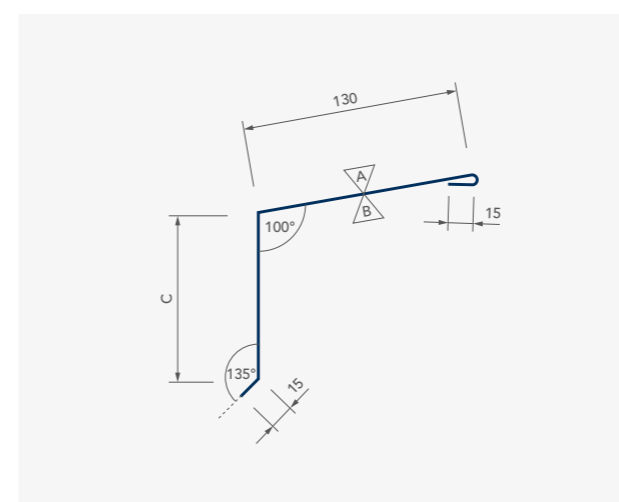

Wasserabweisprofil

Stahlblech verzinkt 0,75 mm
 Beschichtung ähnlich RAL, Schichtdicke passend zum Profil
 max. Länge 6 m

Paneeldicke	Maß C	Zuschnitt
D72	90	250
D82	100	260
D102	120	280
D122	140	300
D142	160	320
D162	180	340
D182	200	360

SANDWICHELEMENT DACH

Kantteile

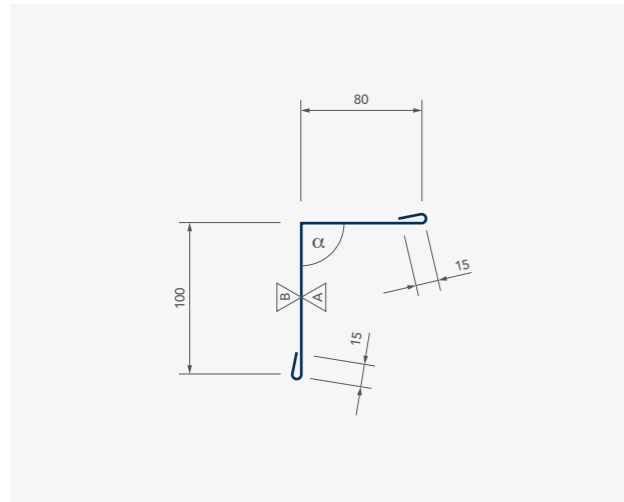

Dach-/Wandanschlussprofil

Stahlblech verzinkt 0,75 mm
Beschichtung ähnlich RAL, Schichtdicke passend zum Profil
max. Länge 6 m
Zuschnitt 210 mm

Winkel α bitte angeben!

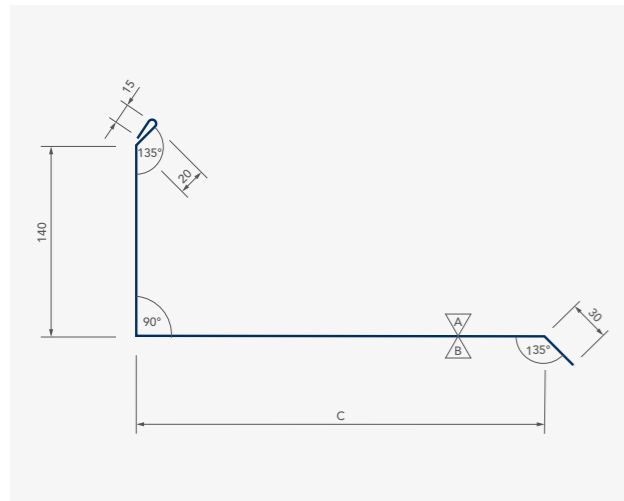

Wandanschlussprofil (parallel zur Spannrichtung)

Stahlblech verzinkt 0,75 mm
Beschichtung ähnlich RAL, Schichtdicke passend zum Profil
max. Länge 6 m

Paneeldicke	Maß C	Zuschnitt
D72-D182	420	625

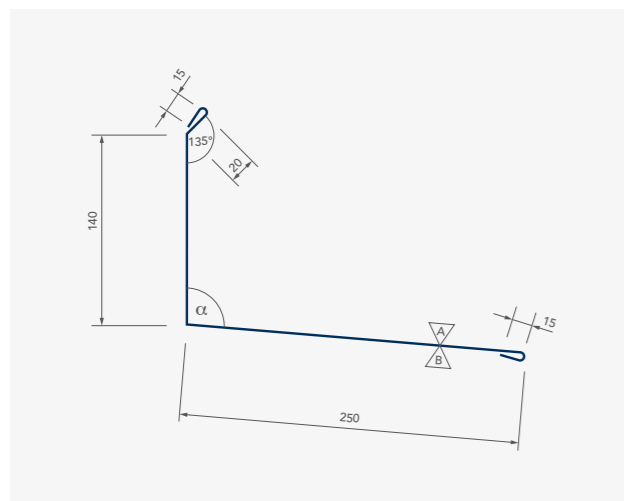

Wandanschlussprofil (quer zur Spannrichtung)

Stahlblech verzinkt 0,75 mm
Beschichtung ähnlich RAL, Schichtdicke passend zum Profil
max. Länge 6 m
Zuschnitt 440 mm

Winkel α bitte angeben!

SANDWICHELEMENT DACH

Kantteile

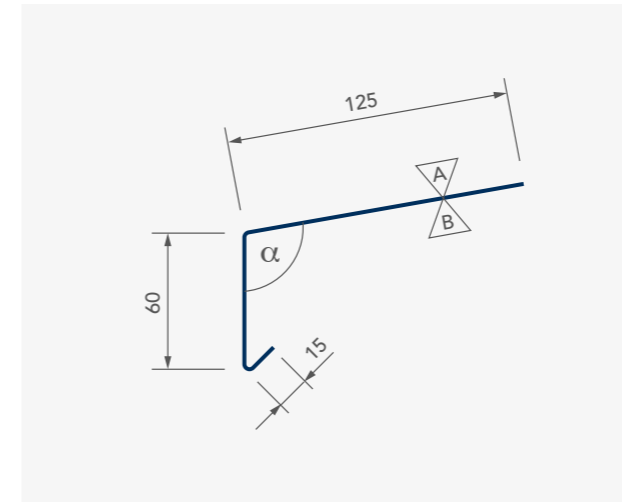

Rinneneinlaufprofil

Stahlblech verzinkt 0,75 mm
Beschichtung ähnlich RAL, Schichtdicke passend zum Profil
max. Länge 6 m
Zuschnitt 200 mm

Winkel α bitte angeben!

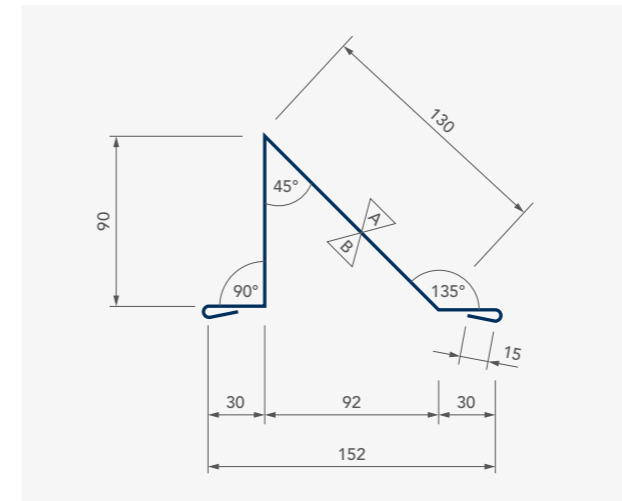

Schneefang gekantet

Stahlblech verzinkt 0,75 mm
Beschichtung ähnlich RAL, Schichtdicke passend zum Profil
max. Länge 6 m
Zuschnitt 310 mm

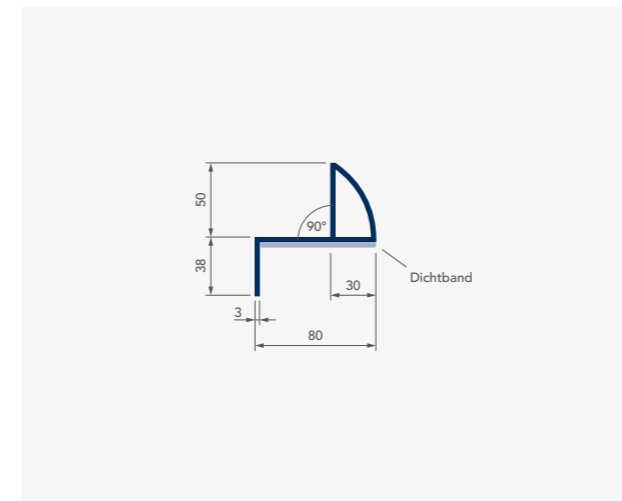

Schneefang Alu

Standard Aluminium pressblank mit Dichtung
Optional Beschichtung ähnlich RAL, Schichtdicke passend zum Profil
max. Länge ca. 2.900 mm



SANDWICHPANEELE

WAND
ROMA

SANDWICHELEMENT WAND

PIR-Paneel Typ P

SIHTBAR BEFESTIGT

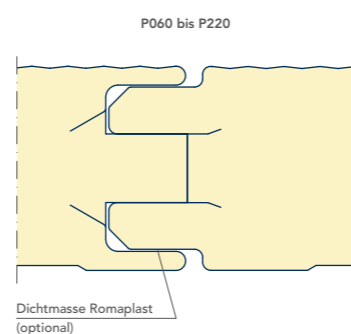
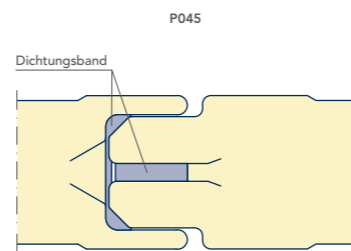
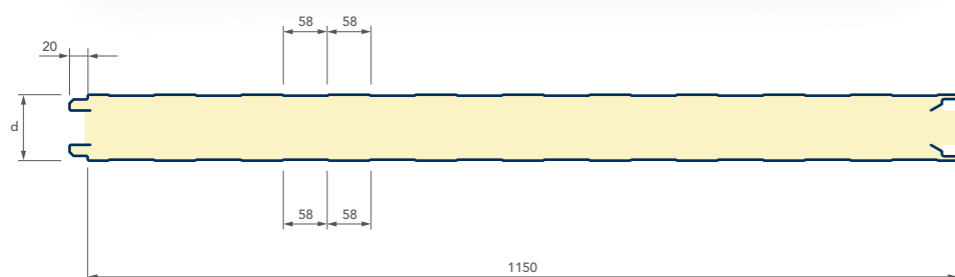
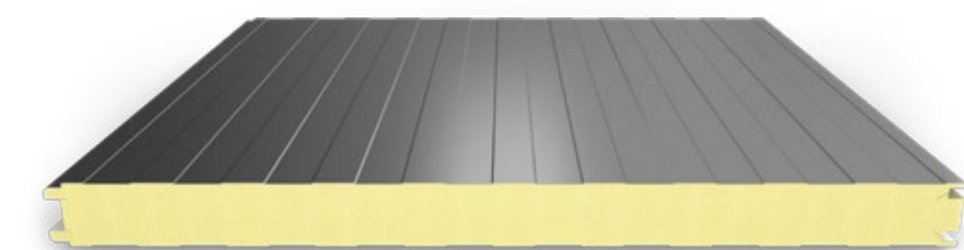

- ✓ vier verschiedene Oberflächenprofilierungen
- ✓ sehr große Farbauswahl
- ✓ kombinierbar mit MiWo-Paneelen

Technische Daten

Kerndicke d	mm	45	60	80	100	120	140	170	200	220
Dämmkern	Typ	PIR-Hartschaum								
Paneelgewicht	kg/m ²	11,1	11,7	12,5	13,3	14,1	14,9	16,1	17,3	18,1
U-Wert* (nach EN14509)	W/(m ² K)	0,540	0,388	0,285	0,226	0,187	0,160	0,131	0,111	0,101
max. Anzahl je Paket	Stk.	24	18	14	11	9	8	7	6	5
Standardblechstärke Außen	mm	0,60 Standard – Auf Anfrage 0,50 / 0,75								
Standardblechstärke Innen	mm	0,50 Standard – Auf Anfrage 0,40 / 0,60 / 0,75								
max. Paketgewicht	kg	2.500								
max. Herstellungslänge	mm	20.000								
min. Herstellungslänge	mm	300**								
Baubreite	mm	1.150								
Ausklüftung	mm	–								
Schalldämmung	Rw dB	ca. 26								
Brandverhalten	Kl.	B-s2, d0								
Toleranzen		Fertigungstoleranzen nach EN 14509								

* U-Wert nach DIN EN14509 unter Berücksichtigung der Fugenverluste ** Unter 2.000mm fallen Kurzlängenzuschläge an

Hersteller:
ROMA
DÄMM-SYSTEME

SANDWICHELEMENT WAND

PIR-Paneel Typ P

SIHTBAR BEFESTIGT



Oberflächenprofilierung

Verfügbare Linierungen	Standard		Optional	
	Außen	Innen	Außen	Innen
Liniert (58mm)	•	•	–	–
Eben	–	–	•	•
Mikroliniert (14mm)	–	–	•	–
W-Liniert (58/14mm)	–	–	•	–



Liniert

58 58



Eben

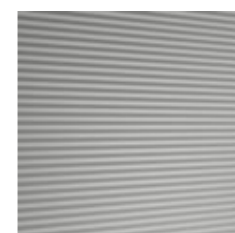

Mikroliniert

14

14

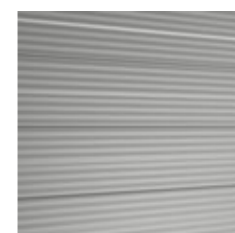

W-Liniert

58 58

14

Für die Inhalte der Text- oder Bilderläuterungen, der Tabellen oder statischen Werte, insbesondere für die Richtigkeit der Maße, Gewichte und statischen Werte übernehmen wir keine Gewähr.

Kombinationsmöglichkeit PIR-/MiWo-Paneele:

Die Kombination von PIR-Paneelen zu MiWo-Paneelen ist über den Längsstoß möglich; eine Kombination zwischen PIR/MiWo im Querstoß ist dagegen nicht umsetzbar.

SANDWICHELEMENT WAND

MiWo-Paneel Typ FP

SICHTBAR BEFESTIGT

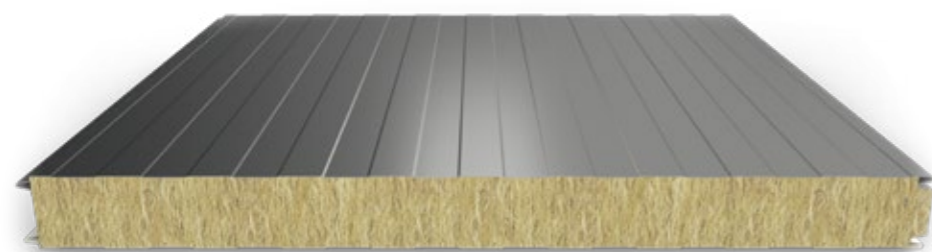

- ✓ vier verschiedene Oberflächenprofilierungen
- ✓ große Spannweiten durch 120 kg/m³ Raumgewicht des Dämmkerns
- ✓ kombinierbar mit PIR-Paneelen

Technische Daten

Kerndicke d	mm	60	80	100	120	140	150	170	200	240
Dämmkern	Typ	Mineralfaser								
Raumgewicht	kg/m ³	120								
Paneelgewicht	kg/m ²	16,5	18,9	21,3	23,7	26,1	27,4	29,7	33,3	38,1
U-Wert* (nach EN14509)	W/(m ² K)	0,736	0,550	0,441	0,368	0,317	0,296	0,261	0,222	0,186
max. Anzahl je Paket	Stk.	18	14	11	9	8	8	7	6	5
Standardblechstärke Außen	mm	0,60 Standard – Auf Anfrage 0,50 / 0,75								
Standardblechstärke Innen	mm	0,50 Standard – Auf Anfrage 0,40 / 0,60 / 0,75								
max. Paketgewicht	kg	2.500								
max. Herstellungslänge	mm	15.000								
min. Herstellungslänge	mm	300**								
Baubreite	mm	1.150								
Ausklüftung	mm	–								
Schalldämmung	Rw dB	ca. 32								
Brandverhalten	Kl.	A2-s1, d0								
Toleranzen		Fertigungstoleranzen nach EN 14509								

* U-Wert nach DIN EN14509 unter Berücksichtigung der Fugenverluste ** Unter 2.000mm fallen Kurzlängenzuschläge an

Hersteller:
ROMA
DÄMM-SYSTEME

SANDWICHELEMENT WAND

MiWo-Paneel Typ FP

SICHTBAR BEFESTIGT



Oberflächenprofilierung

Verfügbare Linierungen	Standard		Optional	
	Außen	Innen	Außen	Innen
Liniert (58 mm)	•	•	–	–
Eben	–	–	•	•
Mikroliniert (14 mm)	–	–	•	–
W-Liniert (58/14 mm)	–	–	•	–



Liniert



Eben

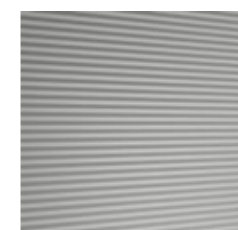

Mikroliniert

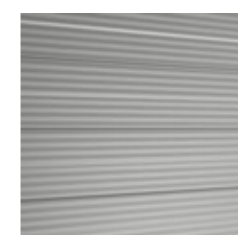

W-Liniert

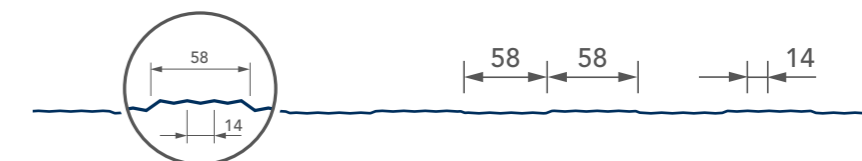

Für die Inhalte der Text- oder Bilderläuterungen, der Tabellen oder statischen Werte, insbesondere für die Richtigkeit der Maße, Gewichte und statischen Werte übernehmen wir keine Gewähr.

Kombinationsmöglichkeit PIR-/MiWo-Paneele:

Die Kombination von PIR-Paneelen zu MiWo-Paneelen ist über den Längsstoß möglich; eine Kombination zwischen PIR/MiWo im Querstoß ist dagegen nicht umsetzbar.

SANDWICHELEMENT WAND

MiWo-Paneel Typ FP eco

SICHTBAR BEFESTIGT

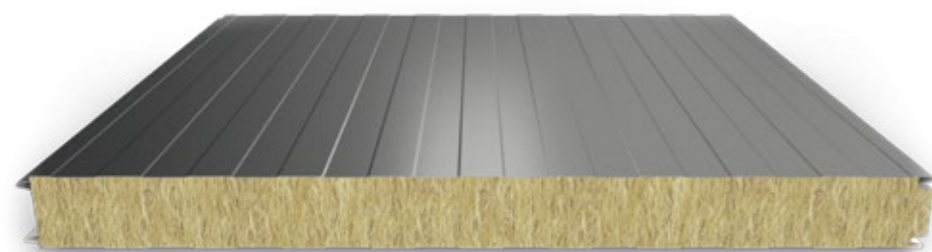

- ✓ sehr gute Dämmwerte
- ✓ wirtschaftlich durch 90 kg/m³ Raumgewicht des Dämmkerns
- ✓ kombinierbar mit PIR-Paneelen

Technische Daten

Kerndicke d	mm	60	80	100	120	140	150	170	200	240
Dämmkern	Typ	Mineralfaser								
Raumgewicht	kg/m ³	90								
Paneelgewicht	kg/m ²	14,7	16,5	18,3	20,1	21,9	22,8	24,6	27,3	30,9
U-Wert* (nach EN14509)	W/(m ² K)	0,648	0,482	0,386	0,322	0,276	0,258	0,228	0,194	0,162
max. Anzahl je Paket	Stk.	18	14	11	9	8	8	7	6	5
Standardblechstärke Außen	mm	0,60 Standard – Auf Anfrage 0,50 / 0,75								
Standardblechstärke Innen	mm	0,50 Standard – Auf Anfrage 0,40 / 0,60 / 0,75								
max. Paketgewicht	kg	2.500								
max. Herstellungslänge	mm	15.000								
min. Herstellungslänge	mm	300**								
Baubreite	mm	1.150								
Ausklüftung	mm	–								
Schalldämmung	Rw dB	ca. 31								
Brandverhalten	Kl.	A2-s1, d0								
Toleranzen		Fertigungstoleranzen nach EN 14509								

* U-Wert nach DIN EN14509 unter Berücksichtigung der Fugenverluste ** Unter 2.000mm fallen Kurzlängenzuschläge an

Hersteller:
ROMA
DÄMM-SYSTEME



SANDWICHELEMENT WAND

MiWo-Paneel Typ FP eco

SICHTBAR BEFESTIGT



Oberflächenprofilierung

Verfügbare Linierungen	Standard		Optional	
	Außen	Innen	Außen	Innen
 Liniert (58mm)	•	•	–	–
 Eben	–	–	•	•
 Mikroliniert (14mm)	–	–	•	–
 W-Liniert (58/14mm)	–	–	•	–



Liniert

58 58



Eben

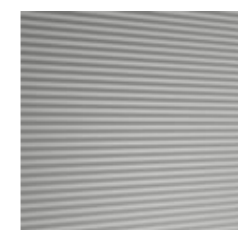

Mikroliniert

14

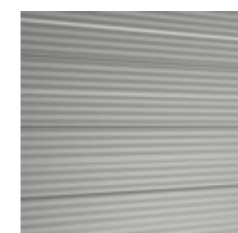

W-Liniert

58 58 14

Für die Inhalte der Text- oder Bilderläuterungen, der Tabellen oder statischen Werte, insbesondere für die Richtigkeit der Maße, Gewichte und statischen Werte übernehmen wir keine Gewähr.

Kombinationsmöglichkeit PIR-/MiWo-Paneele:

Die Kombination von PIR-Paneelen zu MiWo-Paneelen ist über den Längsstoß möglich; eine Kombination zwischen PIR/MiWo im Querstoß ist dagegen nicht umsetzbar.

SANDWICHELEMENT WAND

PIR-Paneel Typ M

VERDECKT BEFESTIGT

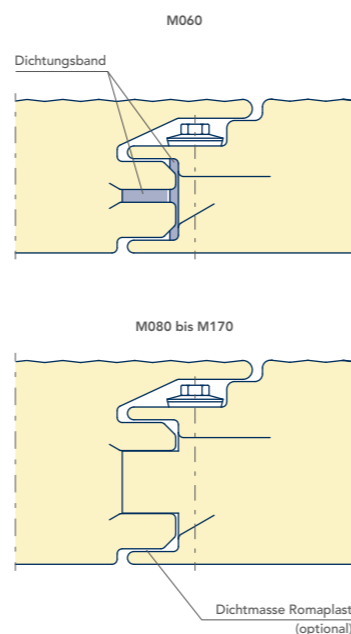
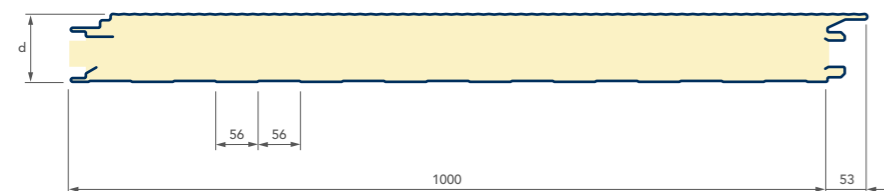
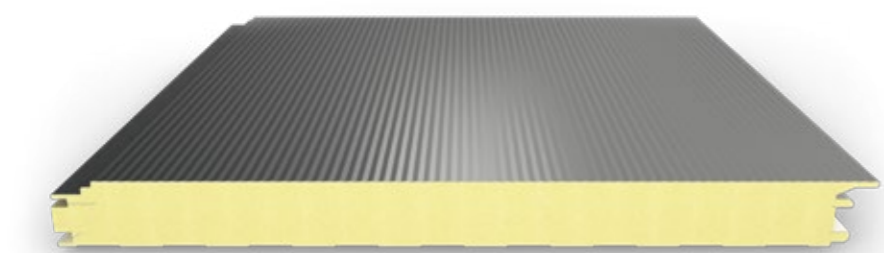

- ✓ sehr große Farbauswahl
- ✓ verdeckte Befestigung für hochwertige Optik
- ✓ kombinierbar mit MiWo-Paneelen

Technische Daten

		Hersteller: ROMA DÄMM-SYSTEME					
Kerndicke d	mm	60	80	100	120	140	170
Dämmkern	Typ	PIR-Hartschaum					
Paneelgewicht	kg/m ²	12,7	13,5	14,3	15,1	15,9	17,1
U-Wert* (nach EN14509)	W/(m ² K)	0,448	0,300	0,234	0,192	0,163	0,133
max. Anzahl je Paket	Stk.	18	14	11	9	8	7
Standardblechstärke Außen	mm	0,60 Standard – Auf Anfrage 0,50 / 0,75					
Standardblechstärke Innen	mm	0,50 Standard – Auf Anfrage 0,40 / 0,60 / 0,75					
max. Paketgewicht	kg	2.500					
max. Herstellungslänge	mm	20.000					
min. Herstellungslänge	mm	300**					
Baubreite	mm	1.000					
Ausklinkung	mm	–					
Schalldämmung	Rw dB	ca. 26					
Brandverhalten	Kl.	B-s2, d0					
Toleranzen		Fertigungstoleranzen nach EN 14509					

* U-Wert nach DIN EN14509 unter Berücksichtigung der Fugenverluste ** Unter 2.000mm fallen Kurzlängenzuschläge an





SANDWICHELEMENT WAND

PIR-Paneel Typ M

VERDECKT BEFESTIGT



Oberflächenprofilierung

Verfügbare Linierungen	Standard		Optional	
	Außen	Innen	Außen	Innen
 Liniert (56 mm)	–	•	•	–
 Eben	–	–	•	•
 Mikroliniert (14 mm)	•	–	–	–
 W-Liniert (58/14 mm)	–	–	•	–



Liniert

56 56



Eben

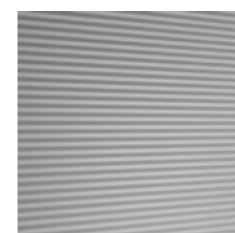

Mikroliniert

14

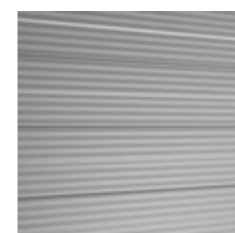

W-Liniert

58 58

14

Für die Inhalte der Text- oder Bilderläuterungen, der Tabellen oder statischen Werte, insbesondere für die Richtigkeit der Maße, Gewichte und statischen Werte übernehmen wir keine Gewähr.

Kombinationsmöglichkeit PIR-/MiWo-Paneele:

Die Kombination von PIR-Paneelen zu MiWo-Paneelen ist über den Längsstoß möglich; eine Kombination zwischen PIR/MiWo im Querstoß ist dagegen nicht umsetzbar.

SANDWICHELEMENT WAND

MiWo-Paneel Typ FV

VERDECKT BEFESTIGT

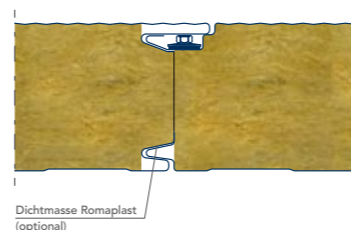
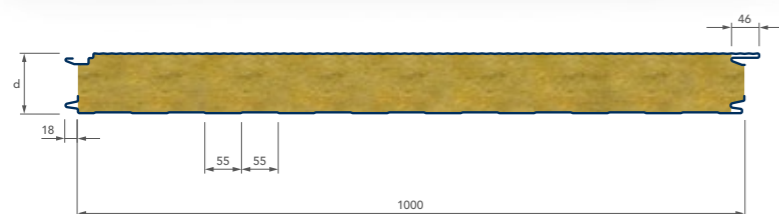
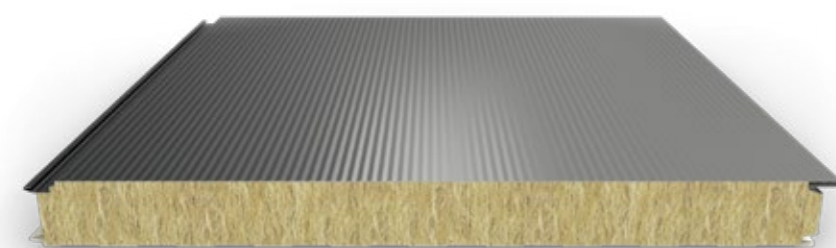

- ✓ vier verschiedene Oberflächenprofilierungen
- ✓ gute Schalldämmwerte
- ✓ kombinierbar mit PIR-Paneelen

Technische Daten

Kerndicke d	mm	60	80	100	120	140	150	170	200	240
Dämmkern	Typ	Mineralfaser								
Raumgewicht	kg/m ³	120								
Paneelgewicht	kg/m ²	16,8	19,2	21,6	24,0	26,4	27,4	30,0	33,6	38,4
U-Wert* (nach EN14509)	W/(m ² K)	0,861	0,585	0,459	0,380	0,325	0,303	0,267	0,227	0,190
max. Anzahl je Paket	Stk.	18	14	11	9	8	8	7	6	5
Standardblechstärke Außen	mm	0,60 Standard – Auf Anfrage 0,50 / 0,75								
Standardblechstärke Innen	mm	0,50 Standard – Auf Anfrage 0,40 / 0,60 / 0,75								
max. Paketgewicht	kg	2.500								
max. Herstellungslänge	mm	15.000								
min. Herstellungslänge	mm	300**								
Baubreite	mm	1.000								
Ausklüftung	mm	–								
Schalldämmung	Rw dB	ca. 32								
Brandverhalten	Kl.	A2-s1, d0								
Toleranzen		Fertigungstoleranzen nach EN 14509								

* U-Wert nach DIN EN14509 unter Berücksichtigung der Fugenverluste ** Unter 2.000mm fallen Kurzlängenzuschläge an

Hersteller:
ROMA
DÄMM-SYSTEME





SANDWICHELEMENT WAND

MiWo-Paneel Typ FV

VERDECKT BEFESTIGT



Oberflächenprofilierung

Verfügbare Linierungen	Standard		Optional	
	Außen	Innen	Außen	Innen
 Liniert (55 mm)	–	•	•	–
 Eben	–	–	•	•
 Mikroliniert (14 mm)	•	–	–	–
 W-Liniert (58/14 mm)	–	–	•	–



Liniert



Eben

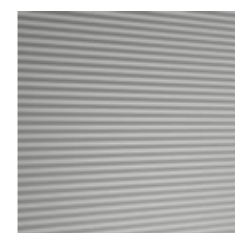

Mikroliniert

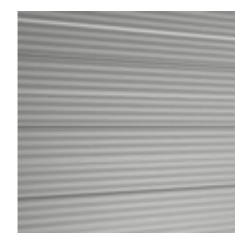

W-Liniert

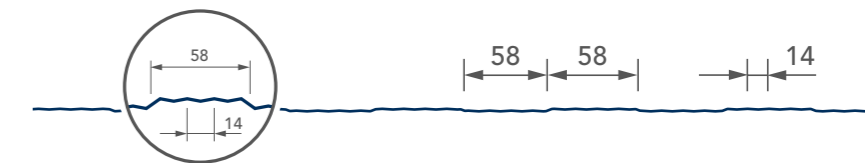

Für die Inhalte der Text- oder Bilderläuterungen, der Tabellen oder statischen Werte, insbesondere für die Richtigkeit der Maße, Gewichte und statischen Werte übernehmen wir keine Gewähr.

Kombinationsmöglichkeit PIR-/MiWo-Paneele:

Die Kombination von PIR-Paneelen zu MiWo-Paneelen ist über den Längsstoß möglich; eine Kombination zwischen PIR/MiWo im Querstoß ist dagegen nicht umsetzbar.

SANDWICHELEMENT WAND

MiWo-Paneel Typ FV eco

VERDECKT BEFESTIGT

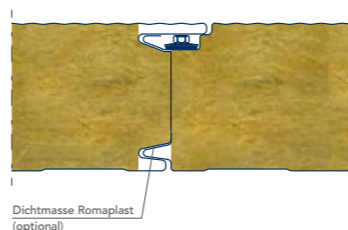
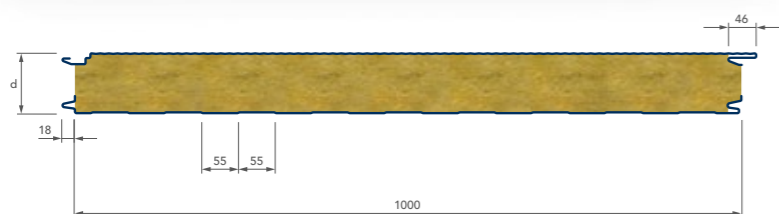

- ✓ gute U-Werte (Wärmedämmeigenschaft)
- ✓ wirtschaftlich durch 90 kg/m³ Raumgewicht des Dämmkerns
- ✓ kombinierbar mit PIR-Paneelen

Technische Daten

Kerndicke d	mm	60	80	100	120	140	150	170	200	240
Dämmkern	Typ	Mineralfaser								
Raumgewicht	kg/m ³	90								
Paneelgewicht	kg/m ²	14,7	16,5	18,3	20,1	21,9	22,8	24,6	27,3	30,9
U-Wert* (nach EN14509)	W/(m ² K)	0,736	0,550	0,441	0,368	0,317	0,296	0,261	0,222	0,186
max. Anzahl je Paket	Stk.	18	14	11	9	8	8	7	6	5
Standardblechstärke Außen	mm	0,60 Standard – Auf Anfrage 0,50 / 0,75								
Standardblechstärke Innen	mm	0,50 Standard – Auf Anfrage 0,40 / 0,60 / 0,75								
max. Paketgewicht	kg	2.500								
max. Herstellungslänge	mm	15.000								
min. Herstellungslänge	mm	300**								
Baubreite	mm	1.000								
Ausklüftung	mm	–								
Schalldämmung	Rw dB	ca. 31								
Brandverhalten	Kl.	A2-s1, d0								
Toleranzen		Fertigungstoleranzen nach EN 14509								

* U-Wert nach DIN EN14509 unter Berücksichtigung der Fugenverluste ** Unter 2.000mm fallen Kurzlängenzuschläge an

Hersteller:
ROMA
DÄMM-SYSTEME





SANDWICHELEMENT WAND

MiWo-Paneel Typ FV eco

VERDECKT BEFESTIGT



Oberflächenprofilierung

Verfügbare Linierungen	Standard		Optional	
	Außen	Innen	Außen	Innen
 Liniert (55 mm)	–	•	•	–
 Eben	–	–	•	•
 Mikroliniert (14 mm)	•	–	–	–
 W-Liniert (58/14 mm)	–	–	•	–



Liniert



Eben

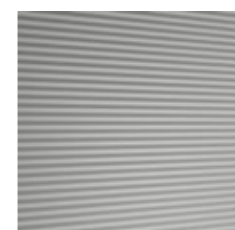

Mikroliniert

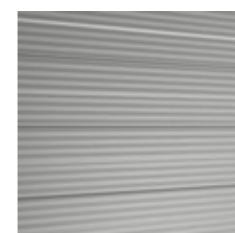

W-Liniert

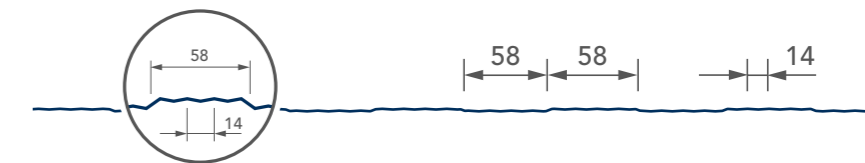

Für die Inhalte der Text- oder Bilderläuterungen, der Tabellen oder statischen Werte, insbesondere für die Richtigkeit der Maße, Gewichte und statischen Werte übernehmen wir keine Gewähr.

Kombinationsmöglichkeit PIR-/MiWo-Paneele:

Die Kombination von PIR-Paneelen zu MiWo-Paneelen ist über den Längsstoß möglich; eine Kombination zwischen PIR/MiWo im Querstoß ist dagegen nicht umsetzbar.

SANDWICHELEMENT WAND

Farbpalette

ÜBERSICHT BESCHICHTUNGSSYSTEME



Verfügbare Farben ähnlich RAL	Anwendung	Wand									
	Dämmkern	PIR / MiWo									
	Befestigungsart	sichtbar befestigt					verdeckt befestigt				
	Beschichtungs- dicke	15 µm	25 µm	35 µm	50 µm	150 µm	15 µm	25 µm	35 µm	50 µm	150 µm
	Korrosions- schutz	RC 1	RC 3	RC 3	RC 5	RC 5	RC 1	RC 3	RC 3	RC 5	RC 5
	UV- Beständigkeit	RUV 1	RUV 3	RUV 3	RUV 4	-	RUV 1	RUV 3	RUV 3	RUV 4	-
1002 Sandgelb	außen	-	•	-	-	-	-	•	-	-	-
	innen	-	•	-	-	-	-	-	-	-	-
1015 Hellelfenbein	außen	-	•	-	-	-	-	•	-	-	-
	innen	-	•	-	-	-	-	-	-	-	-
1023 Verkehrsgelb	außen	-	•	-	-	-	-	•	-	-	-
	innen	-	•	-	-	-	-	-	-	-	-
2001 Rotorange	außen	-	•	-	-	-	-	•	-	-	-
	innen	-	•	-	-	-	-	-	-	-	-
3000 Feuerrot	außen	-	•	-	-	-	-	•	-	-	-
	innen	-	•	-	-	-	-	-	-	-	-
3009 Oxidrot	außen	-	•	-	•	-	-	•	-	•	-
	innen	-	•	-	•	-	-	-	-	-	-
5010 Enzianblau	außen	-	•	-	-	-	-	•	-	-	-
	innen	-	•	-	-	-	-	-	-	-	-
6005 Moosgrün	außen	-	•	-	-	-	-	•	-	-	-
	innen	-	•	-	-	-	-	-	-	-	-
6011 Resedagrün	außen	-	•	-	-	-	-	•	-	-	-
	innen	-	•	-	-	-	-	-	-	-	-
7016 Anthrazitgrau	außen	-	•	-	•	-	-	•	-	•	-
	innen	-	•	-	•	-	-	-	-	-	-
7035 Lichtgrau	außen	-	•	-	-	-	-	•	-	-	-
	innen	-	•	-	-	-	-	-	-	-	-
7042 Verkehrsgrau	außen	-	•	-	-	-	-	•	-	-	-
	innen	-	•	-	-	-	-	-	-	-	-
8004 Kupferbraun	außen	-	•	-	-	-	-	•	-	-	-
	innen	-	•	-	-	-	-	-	-	-	-
8011 Nussbraun	außen	-	•	-	-	-	-	•	-	-	-
	innen	-	•	-	-	-	-	-	-	-	-
8014 Sepiabraun	außen	-	•	-	-	-	-	•	-	-	-
	innen	-	•	-	-	-	-	-	-	-	-
9001 Cremeweiß	außen	-	•	-	-	-	-	•	-	-	-
	innen	-	-	-	-	•	-	-	-	-	-
9002 Grauweiß	außen	-	•	-	•	-	-	•	-	•	-
	innen	•	-	-	•	-	•	•	-	•	-
9006 Weißaluminium	außen	-	•	-	-	-	-	•	-	-	-
	innen	-	-	-	-	-	-	-	-	-	-
9007 Graualuminium	außen	-	•	-	-	-	-	•	-	-	-
	innen	-	•	-	-	-	-	-	-	-	-
9010 Reinweiß	außen	-	•	-	•	-	-	•	-	•	-
	innen	-	-	-	-	•	-	•	-	-	•

SANDWICHELEMENT WAND

Farbpalette

ÜBERSICHT BESCHICHTUNGSSYSTEME



Verfügbare Beschichtungen	Anwendung	Wand									
	Dämmkern	PIR / MiWo									
	Befestigungsart	sichtbar befestigt					verdeckt befestigt				
	Beschichtungs- dicke	15 µm	25 µm	35 µm	50 µm	150 µm	15 µm	25 µm	35 µm	50 µm	150 µm
	Korrosions- schutz	RC 1	RC 3	RC 3	RC 5	RC 5	RC 1	RC 3	RC 3	RC 5	RC 5
	UV- Beständigkeit	RUV 1	RUV 3	RUV 3	RUV 4	-	RUV 1	RUV 3	RUV 3	RUV 4	-
Stratos (ähnlich RAL 9006)	außen	-	-	-	•	-	-	-	-	•	-
	innen	-	-	-	•	-	-	-	-	-	-
Mesos (ähnlich RAL 9007)	außen	-	-	-	•	-	-	-	-	•	-
	innen	-	-	-	•	-	-	-	-	-	-
Ionos (dunkelgrau metallic)	außen	-	-	-	•	-	-	-	-	•	-
	innen	-	-	-	•	-	-	-	-	-	-
Golden Oak (Holzoptik)	außen	-	-	•	-	-	-	-	•	-	-
	innen	-	-	•	-	-	-	-	-	-	-
Dark Zebrano (Holzoptik)	außen	-	-	•	-	-	-	-	•	-	-
	innen	-	-	•	-	-	-	-	-	-	-
Edelstahl blank	außen	-	-	-	-	-	-	-	-	-	•*
	innen	-	-	-	-	-	-	-	-	-	•*
Edelstahl geschliffen	außen	-	-	-	-	-	-	-	-	-	•*
	innen	-	-	-	-	-	-	-	-	-	•*
Alu-Zink	außen	-	-	-	-	-	-	-	-	-	•*
	innen	-	-	-	-	-	-	-	-	-	•

• Standardfarbe in 25 µm / unter 100 m² ohne Mehrpreis * auf Anfrage

Weitere Farben und Beschichtungssysteme auf Anfrage!

Die hier angegebenen Farbtöne (z.B. 9002) sind RAL-ähnlich. Die Farbmuster sind Druckwiedergaben und geben die Farbtöne nur annähernd wieder! Sonderfarben nur ab Mindestabnahmemengen lieferbar. Liefermöglichkeiten und Lieferzeit auf Anfrage. Der Grundwerkstoff ist Stahlblech mit beidseitiger Zinkauflage und anschließender farbiger Kunststoffbeschichtung. Für die Inhalte der Text- oder Bilderläuterungen, der Tabellen oder statischen Werte, insbesondere für die Richtigkeit der Maße, Gewichte und statischen Werte übernehmen wir keine Gewähr.



Befestiger UK Holz (spanlos) – sichtbar befestigt

Edelstahl-Bohrschraube mit vormontierter Dichtscheibe, auch farbbeschichtet lieferbar

Kerndicke (in mm)	Schraube	Stk. pro Pkt.
40–45	JF3-Plus 6,8x100 E19	100
60	JF3-Plus 6,8x120 E19	100
80	JF3-Plus 6,8x140 E19	100
100	JF3-Plus 6,8x160 E19	100
120	JF3-Plus 6,8x180 E19	100
140	JF3-Plus 6,8x200 E19	100
170	JF3-Plus 6,8x240 E19	100
200	JF3-Plus 6,8x260 E19	100
220–240	JF3-Plus 6,8x280 E19	100

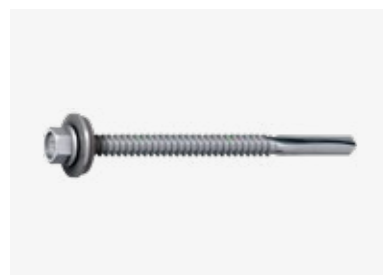

Befestiger UK Stahl (4–16 mm) – sichtbar befestigt

Edelstahl-Bohrschraube mit vormontierter Dichtscheibe, auch farbbeschichtet lieferbar

Kerndicke (in mm)	Schraube	Stk. pro Pkt.
40–60	JT3 18-5,5x115 E19	100
80–100	JT3 18-5,5x155 E19	100
120–140	JT3 18-5,5x195 E19	100
170	JT3 18-5,5x235 E19	100
200–240	JT3 18-5,5x275 E19	100



Befestiger UK Holz (spanlos) – verdeckt befestigt

Edelstahl-Bohrschraube mit vormontierter Dichtscheibe, auch farbbeschichtet lieferbar

Kerndicke (in mm)	Schraube	Stk. pro Pkt.
40–45	JF3-Plus 6,8x100 E22	100
60	JF3-Plus 6,8x120 E22	100
80	JF3-Plus 6,8x140 E22	100
100	JF3-Plus 6,8x160 E22	100
120	JF3-Plus 6,8x180 E22	100
140	JF3-Plus 6,8x200 E22	100
170	JF3-Plus 6,8x240 E22	100
200	JF3-Plus 6,8x260 E22	100
220–240	JF3-Plus 6,8x280 E22	100

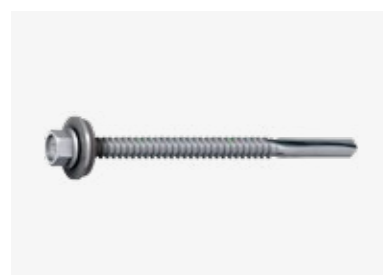

Befestiger UK Stahl (4–16 mm) – verdeckt befestigt

Edelstahl-Bohrschraube mit vormontierter Dichtscheibe, auch farbbeschichtet lieferbar

Kerndicke (in mm)	Schraube	Stk. pro Pkt.
40–60	JT3 18-5,5x115 E22	100
80–100	JT3 18-5,5x155 E22	100
120–140	JT3 18-5,5x195 E22	100
170	JT3 18-5,5x235 E22	100
200–240	JT3 18-5,5x275 E22	100



Lastverteilerplatte (LVP) – verdeckt befestigt

Edelstahl 1,5mm
200x31mm
Passend zu Roma FV und FV eco
Nach statischer Erfordernis



Längsstoß-/Formteilschraube

Edelstahl-Bohrschraube mit unverlierbar vormontierter Dichtscheibe

Kerndicke (in mm)	Schraube	Stk. pro Pkt.
30–150	JT3-2H-Plus 5,5x25 E16	100/500



Dichtband

aus PUR-Weichschaumstoff, mit Membranfunktion, dampfdiffusionsoffen, selbstklebend

Bandbreite	Fugenbreite	Länge/Rolle	Einsatzbereich
15 mm	1–4 mm	20m	Längsstoßdichtband
15 mm	3–9 mm	12m	Fugendichtband
15 mm	5–12 mm	9,0m	Fugendichtband
15 mm	6–18 mm	5,6m	Fugendichtband



Anpressgerät

Montagehilfe für Sandwichelemente um den korrekten Fugenabstand der Paneele herzustellen und eine optimale Fugendichtigkeit der Längsfuge zu ermöglichen.

Hinweis: Zur korrekten Längsstoßausbildung wird die Verwendung von zwei Geräten pro Sandwichelement empfohlen!

SANDWICHELEMENT WAND

Kantteile

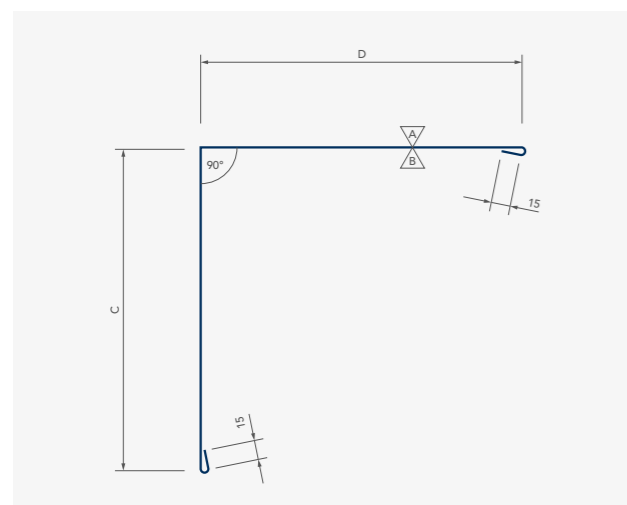

Außenecke

Stahlblech verzinkt 0,75 mm, Beschichtung ähnlich RAL, Schichtdicke passend zum Profil, max. Länge 6 m

Kerndicke	Maß C/D	Zuschnitt
45	80	190
60	100	230
80	120	270
100	140	310
120	160	350
140	180	390
170	210	450
200	240	510
220	260	550
240	280	590

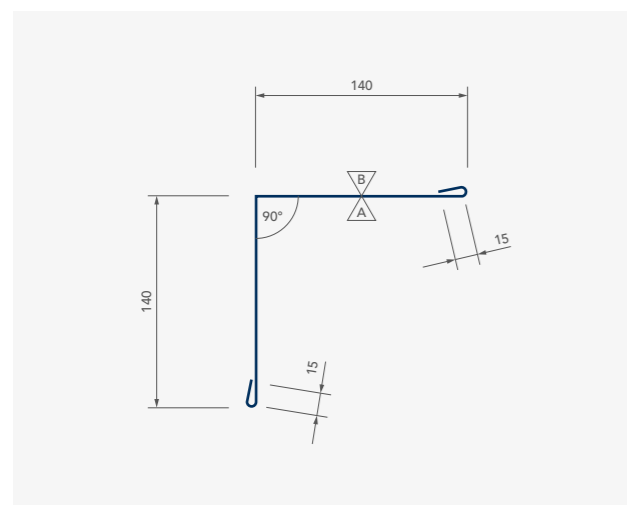

Innenecke

Stahlblech verzinkt 0,75 mm
Beschichtung ähnlich RAL, Schichtdicke passend zum Profil
max. Länge 6 m
Zuschnitt 310 mm

SANDWICHELEMENT WAND

Kantteile

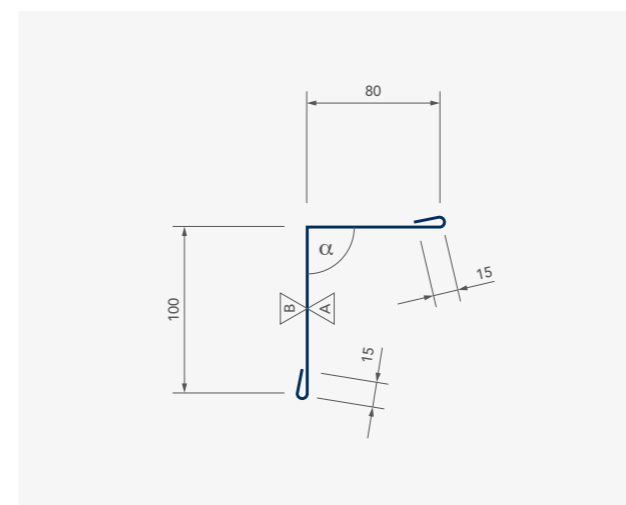

Dach-/Wandanschlussprofil

Stahlblech verzinkt 0,75 mm
Beschichtung ähnlich RAL, Schichtdicke passend zum Profil
max. Länge 6 m
Zuschnitt 210 mm

Winkel α bitte angeben!

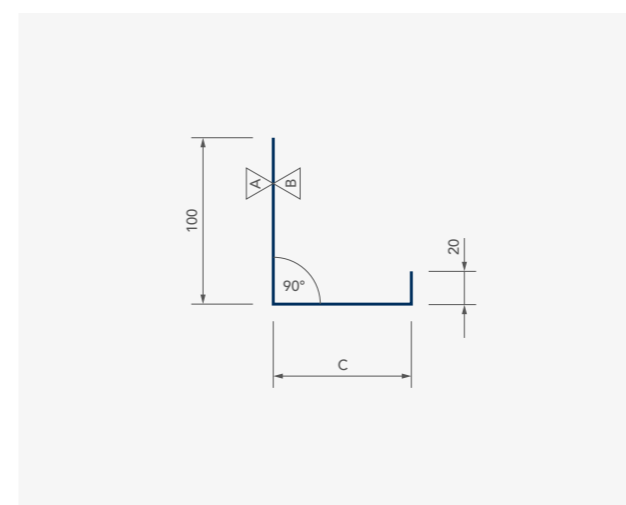

Halbprofil – Panel verdeckt befestigt

Stahlblech verzinkt 1,5 mm. max. Länge 3 m, horizontale Montage
Hinweis: Das Maß C ist ein Innenmaß!

Kerndicke	Maß C (Typ M / FV)	Zuschnitt (Typ M / FV)
60	39 / 49	159 / 169
80	59 / 69	179 / 189
100	79 / 86	199 / 206
120	99 / 109	219 / 229
140	119 / 129	239 / 249
170	149 / 159	269 / 279
200	- / 189	- / 309
240	- / 229	- / 349

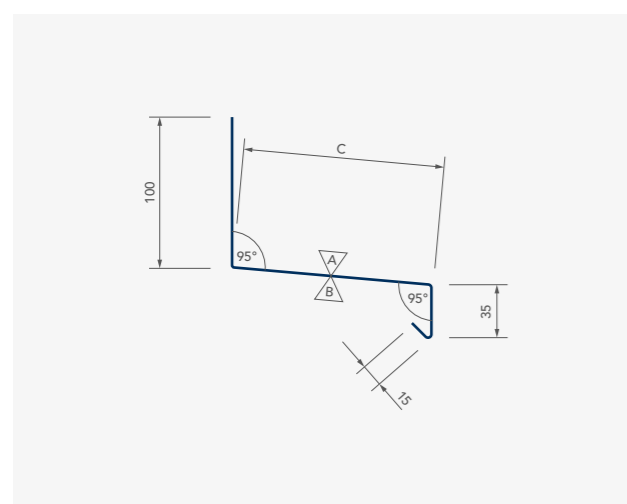

Sockelprofil

Stahlblech verzinkt 0,75 mm, Beschichtung ähnlich RAL, Schichtdicke passend zum Profil, max. Länge 6 m

Kerndicke	Maß C	Zuschnitt
45	73	223
60	93	243
80	113	263
100	133	283
120	153	303
140	173	323
150	183	333
170	203	353
200	233	383
220	253	403
240	273	423

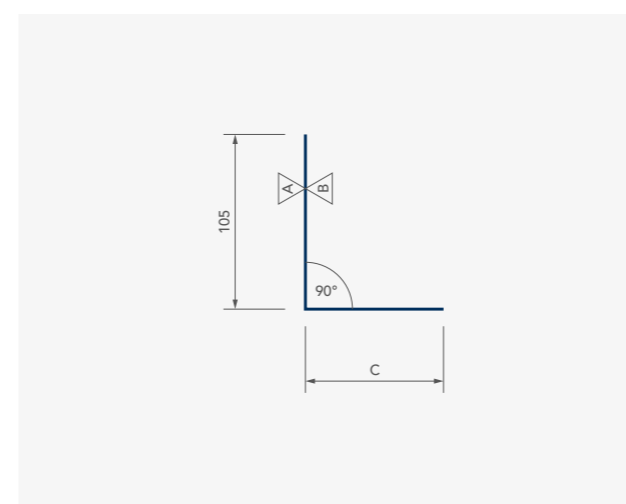

Halbprofil – Panel sichtbar befestigt

Stahlblech verzinkt 1,5 mm. max. Länge 3 m. horizontale Montage

Kerndicke	Maß C (Innen)	Zuschnitt
45	20	125
60	40	145
80	50	155
100	60	165
120	70	175
140	80	185
150	90	195
170	100	205
200	120	225
220	130	235
240	140	245

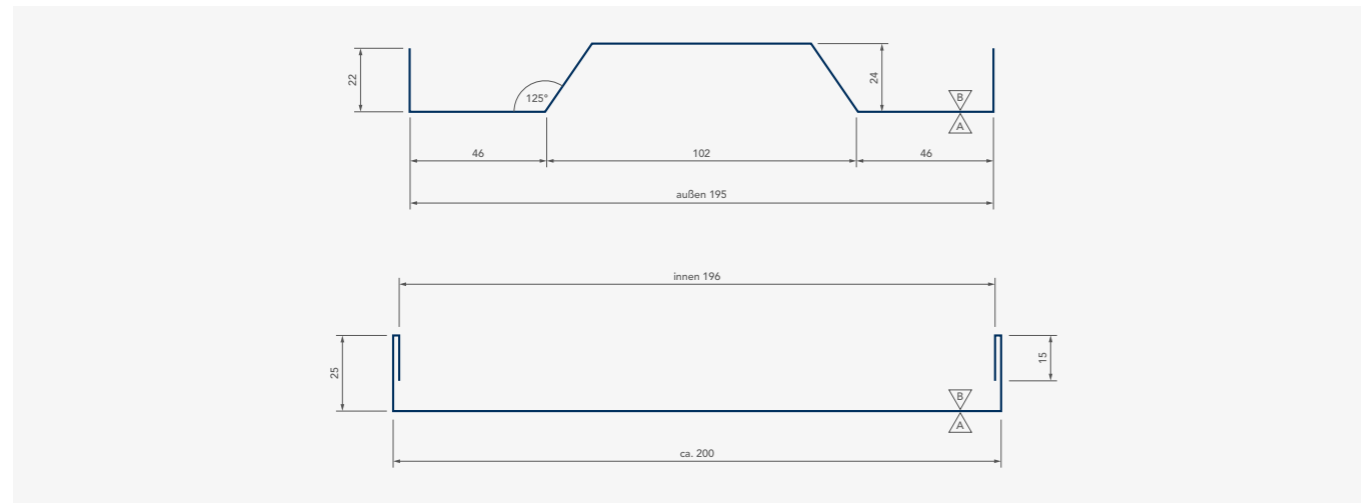

Lisene Typ A

Halter Stahlblech verzinkt 1,00 mm, Lisene Stahlblech verzinkt 0,75 mm

Beschichtung ähnlich RAL, Schichtdicke passend zum Profil

max. Länge 6 m

Zuschnitt Halter 263,5 mm, Zuschnitt Lisene 280 mm

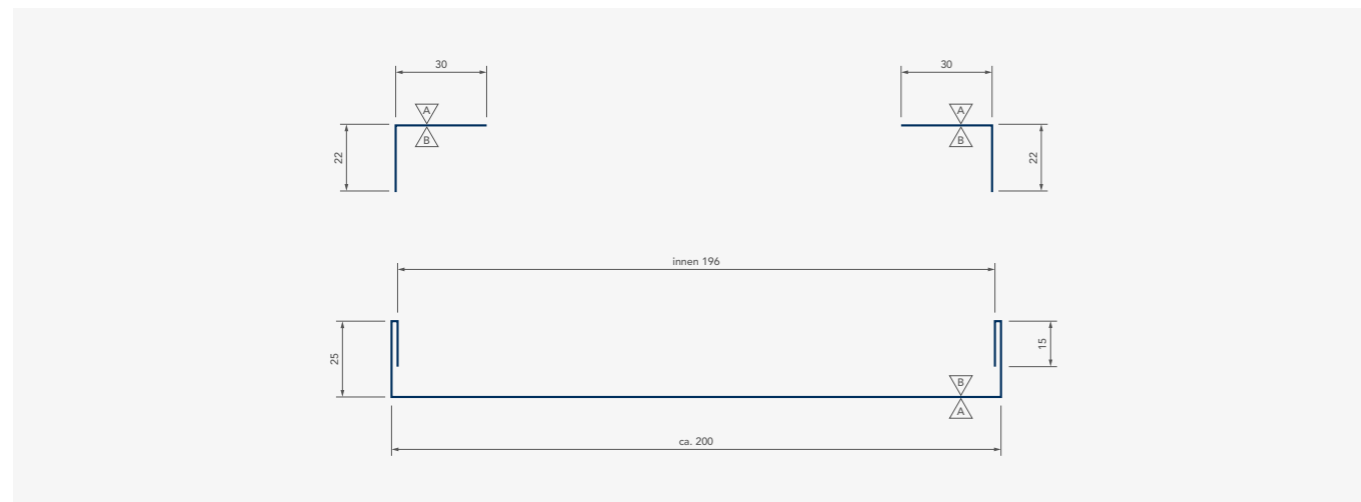

Lisene Typ B

Halter Stahlblech verzinkt 1,00 mm, Lisene Stahlblech verzinkt 0,75 mm

Beschichtung ähnlich RAL, Schichtdicke passend zum Profil

max. Länge 6 m

Zuschnitt Halter 2x 55 mm, Zuschnitt Lisene 280 mm

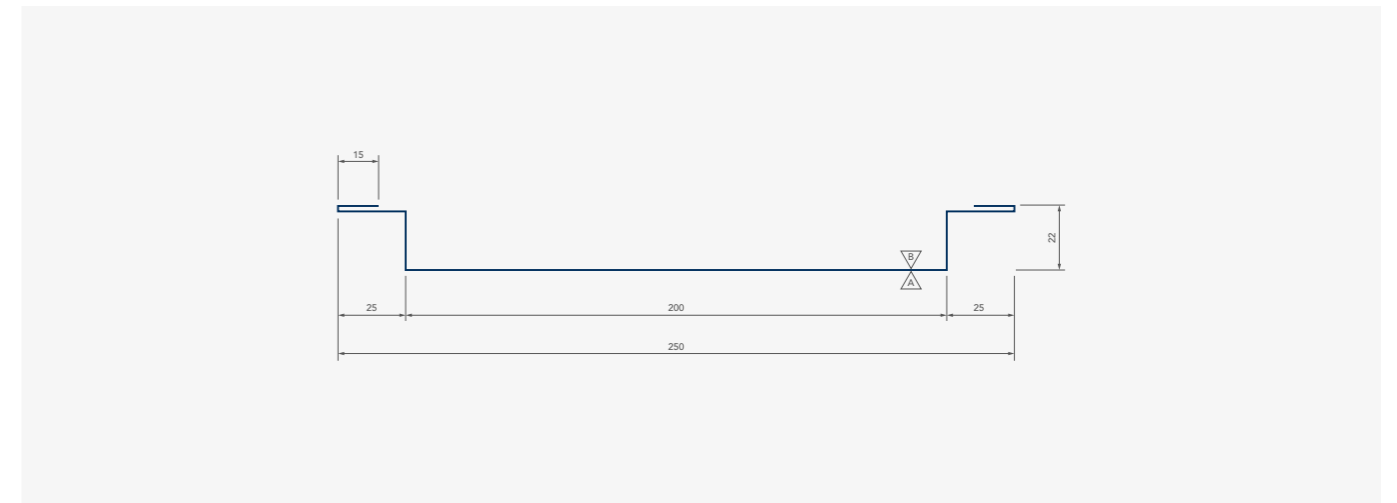

Lisene Typ C

Stahlblech verzinkt 0,75 mm

Beschichtung ähnlich RAL, Schichtdicke passend zum Profil

max. Länge 6 m

Zuschnitt 324 mm

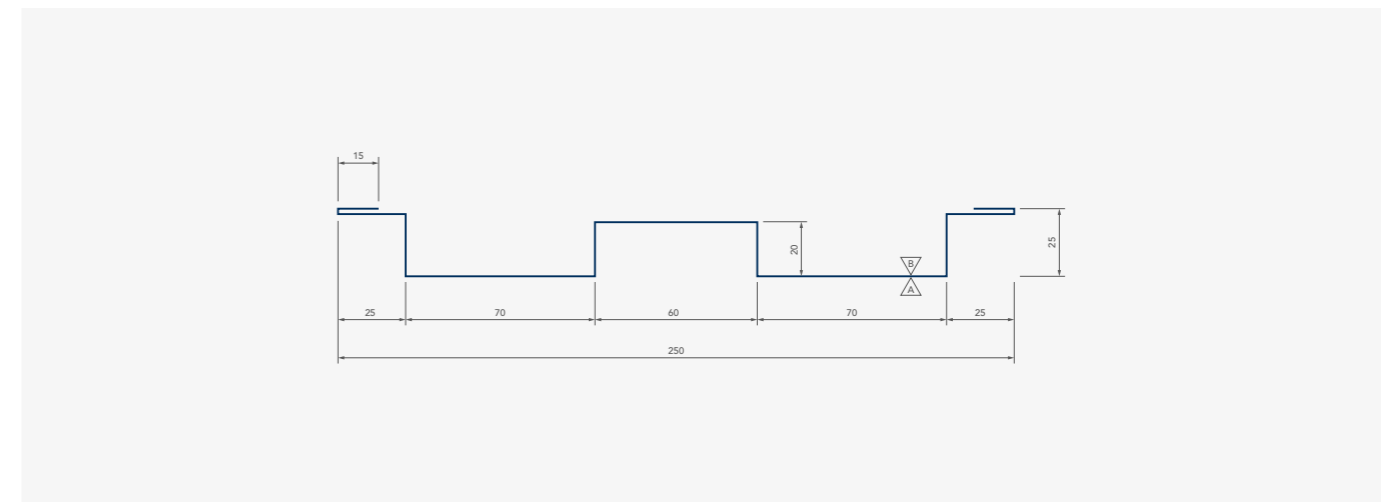

Lisene Typ D

Stahlblech verzinkt 0,75 mm

Beschichtung ähnlich RAL, Schichtdicke passend zum Profil

max. Länge 6 m

Zuschnitt 345 mm

SANDWICHELEMENT WAND

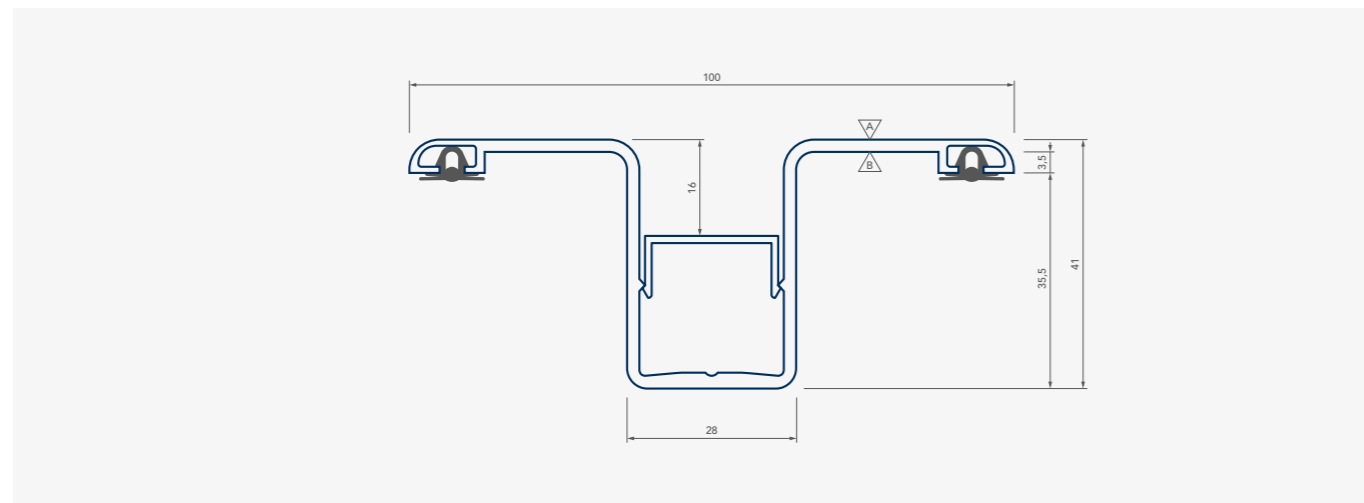
Lisenen
STRANGGEPRESST

Lisene 100

Aluminium stranggepresst, pressblank
Optional Pulverbeschichtung ähnlich RAL
Länge 6m
inkl. Deckelprofil und Dichtgummi (silikonfrei)

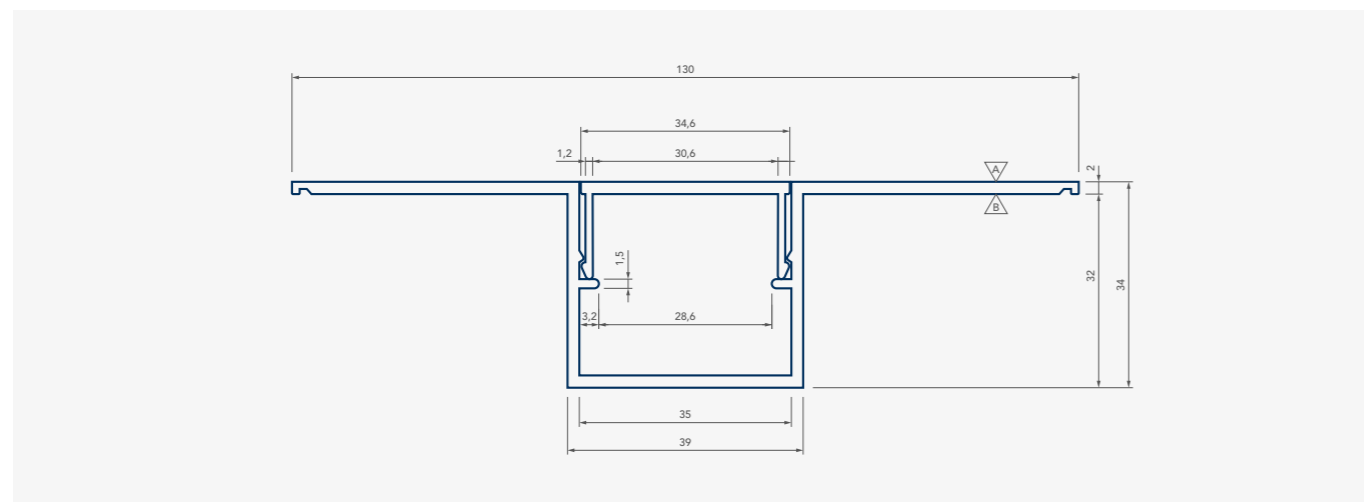

Lisene 130

Aluminium stranggepresst, pressblank
Optional Pulverbeschichtung ähnlich RAL
Länge 6m
inkl. Deckelprofil

SANDWICHELEMENT WAND

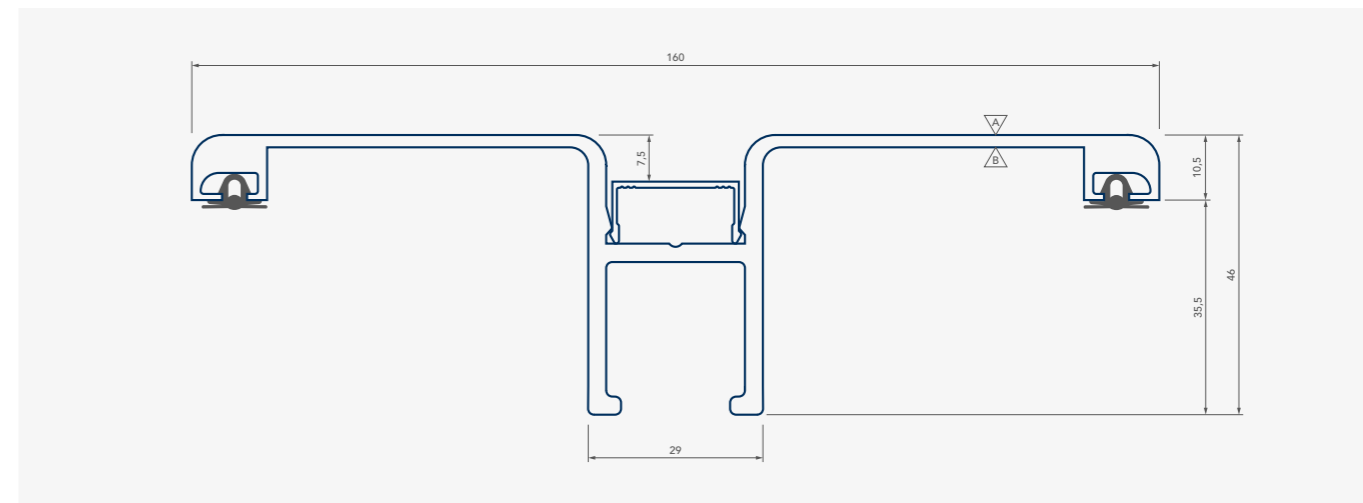
Lisenen
STRANGGEPRESST

Lisene 160

Aluminium stranggepresst, pressblank
Optional Pulverbeschichtung ähnlich RAL
Länge 6m
inkl. Deckelprofil und Dichtgummi (silikonfrei)



SANDWICHPANEELE

DACH
JORIS IDE

SANDWICHELEMENT DACH PIR-Paneel Typ JID Roof

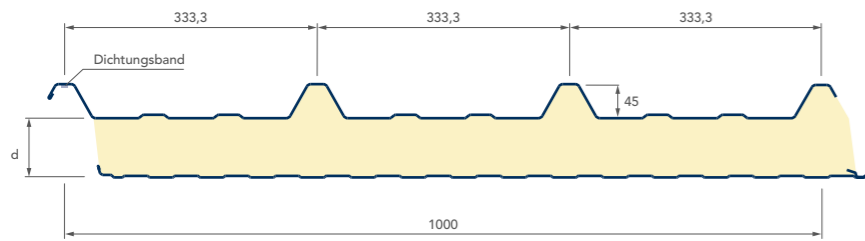
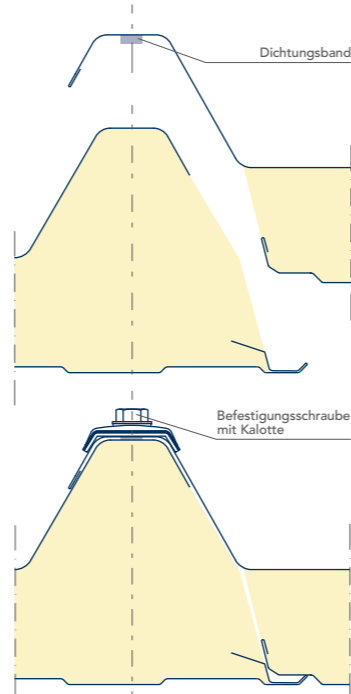
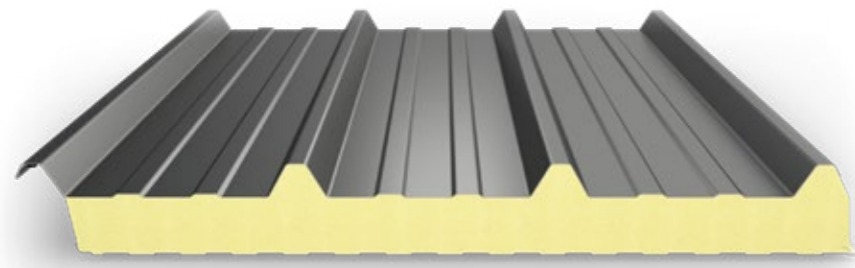

✓ wirtschaftliches Dachpaneel

Technische Daten

Hersteller:
JORISIDE



Kerndicke d (+ Sicke 45 mm)	mm	30***	40	60	80	100	120	150
Dämmkern	Typ	PIR-Hartschaum						
Paneelgewicht	kg/m ²	10,8	10,8	11,5	12,3	13,0	13,8	14,9
U-Wert* (nach EN14509)	W/(m ² K)	0,68	0,52	0,36	0,25	0,20	0,17	0,14
max. Anzahl je Paket	Stk.	20	17	13	10	9	8	6
Standardblechstärke Außen	mm	0,60 Standard – Auf Anfrage 0,50 / 0,75						
Standardblechstärke Innen	mm	0,40 Standard – Auf Anfrage 0,50 / 0,60						
max. Paketgewicht	kg	2.500						
max. Herstellungslänge	mm	21.000						
min. Herstellungslänge	mm	200**						
Baubreite	mm	1.000						
Ausklüftung	mm	25 – 350						
Schalldämmung	Rw dB	ca. 25						
Brandverhalten	Kl.	B-s2, d0						
Toleranzen		Fertigungstoleranzen nach EN 14509						

* U-Wert nach DIN EN14509 unter Berücksichtigung der Fugenverluste ** Unter 2.000 mm fallen Kurzlängenzuschläge an *** keine Zulassung

SANDWICHELEMENT DACH PIR-Paneel Typ JID Roof



Oberflächenprofilierung

Verfügbare Linierungen	Standard		Optional	
	Außen	Innen	Außen	Innen
 Trapezprofiliert (333,3 mm)	•	–	–	–
 Liniert (33 mm)	–	•	–	–

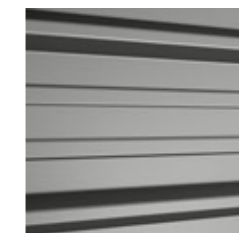

Trapezprofiliert



Liniert

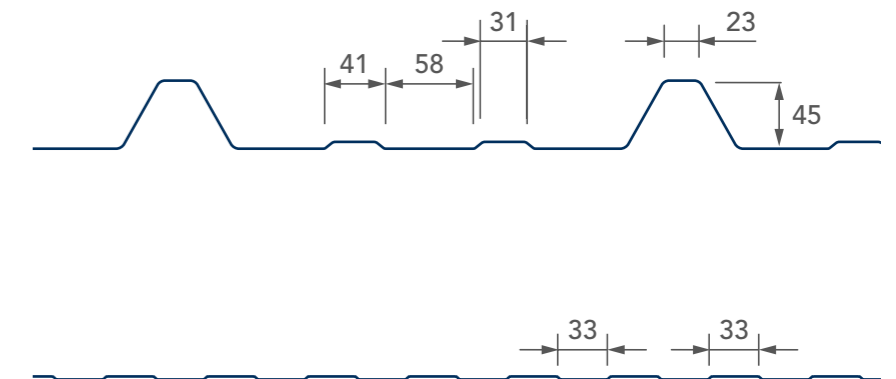

Für die Inhalte der Text- oder Bilderläuterungen, der Tabellen oder statischen Werte, insbesondere für die Richtigkeit der Maße, Gewichte und statischen Werte übernehmen wir keine Gewähr.

SANDWICHELEMENT DACH

PIR-Paneel Typ JID Roof



Farben

JORISIDE

Verfügbare Farben ähnlich RAL	Anwendung	Dach	
	Dämmkern	PIR	
	Beschichtungsdicke	60 µm	25 µm
	Korrosionsschutz	RC 5	RC 3
	UV-Beständigkeit	RUV 4	RUV 3
6011 Resedagrün	außen	—	•
	innen	—	—
7016 Anthrazitgrau	außen	•	•
	innen	—	—
7035 Lichtgrau	außen	—	•
	innen	—	—
8004 Kupferbraun	außen	—	•
	innen	—	—
8011 Nussbraun	außen	—	•
	innen	—	—
8012 Rotbraun	außen	•	•
	innen	—	—
8014 Sepiabraun	außen	—	•
	innen	—	—
9002 Grauweiß	außen	—	•
	innen	•	•
9006 Weißaluminium	außen	—	•
	innen	—	—
9007 Graualuminium	außen	—	•
	innen	—	—

Weitere Farben und Beschichtungssysteme auf Anfrage!

Die hier angegebenen Farbtöne (z.B. 9002) sind RAL-ähnlich. Die Farbmuster sind Druckwiedergaben und geben die Farbtöne nur annähernd wieder! Sonderfarben nur ab Mindestabnahmemengen lieferbar. Liefermöglichkeiten und Lieferzeit auf Anfrage. Der Grundwerkstoff ist Stahlblech mit beidseitiger Zinkauflage und anschließender farbiger Kunststoffbeschichtung. Für die Inhalte der Text- oder Bilderläuterungen, der Tabellen oder statischen Werte, insbesondere für die Richtigkeit der Maße, Gewichte und statischen Werte übernehmen wir keine Gewähr.

SANDWICHELEMENT DACH

Zubehör



Befestiger UK Holz (spanlos)*

Edelstahl-Bohrschraube mit vormontierter Dichtscheibe, auch farbbeschichtet lieferbar

Kerndicke (in mm)	Schraube	Stk. pro Pkt.
30–40	JF3-Plus 6,8x140 E16	100
60	JF3-Plus 6,8x160 E16	100
80	JF3-Plus 6,8x180 E16	100
100	JF3-Plus 6,8x200 E16	100
120	JF3-Plus 6,8x220 E16	100
140–150	JF3-Plus 6,8x240 E16	100

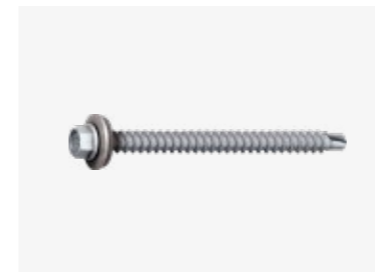

Befestiger UK Stahl (1,5–4 mm)*

Edelstahl-Bohrschraube mit vormontierter Dichtscheibe, auch farbbeschichtet lieferbar

Kerndicke (in mm)	Schraube	Stk. pro Pkt.
30–40	JT3 6-5,5x110 E16	100
60	JT3 6-5,5x130 E16	100
80	JT3 6-5,5x150 E16	100
100	JT3 6-5,5x170 E16	100
120–150	JT3 6-5,5x190 E16	100



Befestiger UK Stahl (4–12 mm)*

Edelstahl-Bohrschraube mit vormontierter Dichtscheibe, auch farbbeschichtet lieferbar

Kerndicke (in mm)	Schraube	Stk. pro Pkt.
30–40	JT3 12-5,5x118 E16	100
60	JT3 12-5,5x138 E16	100
80	JT3 12-5,5x150 E16	100
100	JT3 12-5,5x178 E16	100
120–150	JT3 12-5,5x198 E16	100



Kalotte Obergurtbefestigung

Aluminium blank / Beschichtung ähnlich RAL

Kerndicke (in mm)	Kalotte	Stk. pro Pkt.
30–150	Typ 26-27	100/500

SANDWICHELEMENT DACH Zubehör



Längsstoß-/Formteilschraube

Edelstahl-Bohrschraube mit vormontierter Dichtscheibe, auch farbbeschichtet lieferbar

Kerndicke (in mm)	Schraube	Stk. pro Pkt.
30-150	JT3-2H-Plus 5,5x25 E16	100/500



Zahnblech

Stahl 0,6 mm	Passend zu Kerndicke
Beschichtung ähnlich RAL, Schichtdicke passend zum Profil	30-150 mm
große Sicke	
1-mal gekantet 95°	
gelochte Ausführung möglich	

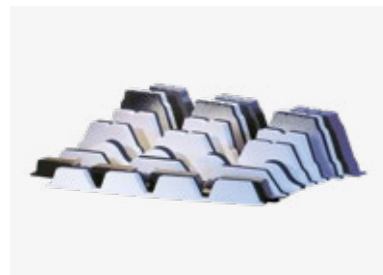

Profillfüllerleiste

aus Polyethylschaum	Passend zu Kerndicke
Stärke 30 mm	30-150 mm
große Sicke	
Farbe anthrazit/weiß	
profilierte Seite selbstklebend	



Dichtband

aus PUR-Weichschaumstoff, mit Membranfunktion, dampfdiffusionsoffen, selbstklebend

Bandbreite	Fugenbreite	Länge/Rolle	Einsatzbereich
15 mm	1-4 mm	20 m	Längsstoßdichtband
15 mm	3-9 mm	12 m	Fugendichtband
15 mm	5-12 mm	9,0 m	Fugendichtband
15 mm	6-18 mm	5,6 m	Fugendichtband

SANDWICHELEMENT DACH Zubehör

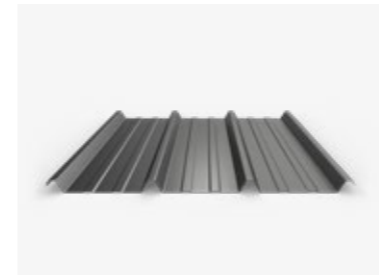

Trapezprofil-Oberschale für JORIS IDE-Dach-Panel

Stahl 0,6 mm / 0,75 mm
Beschichtung ähnlich RAL, Schichtdicke passend zum Profil
max. Länge 13,5 m
Ohne Prüfbescheid
Optional mit Antitropf-Vliesbeschichtung möglich



Dachrinnenhalter

Stahlblech verzinkt 5 mm
Oberfläche blank oder beschichtet (in fünf Farben erhältlich)
passend zu Sandwich Kerndicke: 40-140 mm
für Dachrinnen-Nenngröße: 333 / 400
einsetzbar bei einer Dachneigung von 5° bis 15°
inkl. Oberguthalter mit Dichtung und Edelstahl-Bohrschrauben



Laubschutz für Dachrinneneinsatz

Aluminiumblech 0,5 mm mit Lochperforation
Oberfläche blank oder anodisiert
inkl. Haltern und Klammern

Dachrinnen-Nenngröße	Länge
280 / 333 / 400	2 m



Verlegeklammern

Anschlagrichtung horizontal/vertikal
Klemmbereich 30-120 mm oder 120-240 mm
Funktionsweise Kraftschluß
Zulässige Nutzlast 250 kg
Zum Kauf oder Verleih (soweit verfügbar)

Hinweis: Es sind mindestens 2 Stück je nach Länge erforderlich!

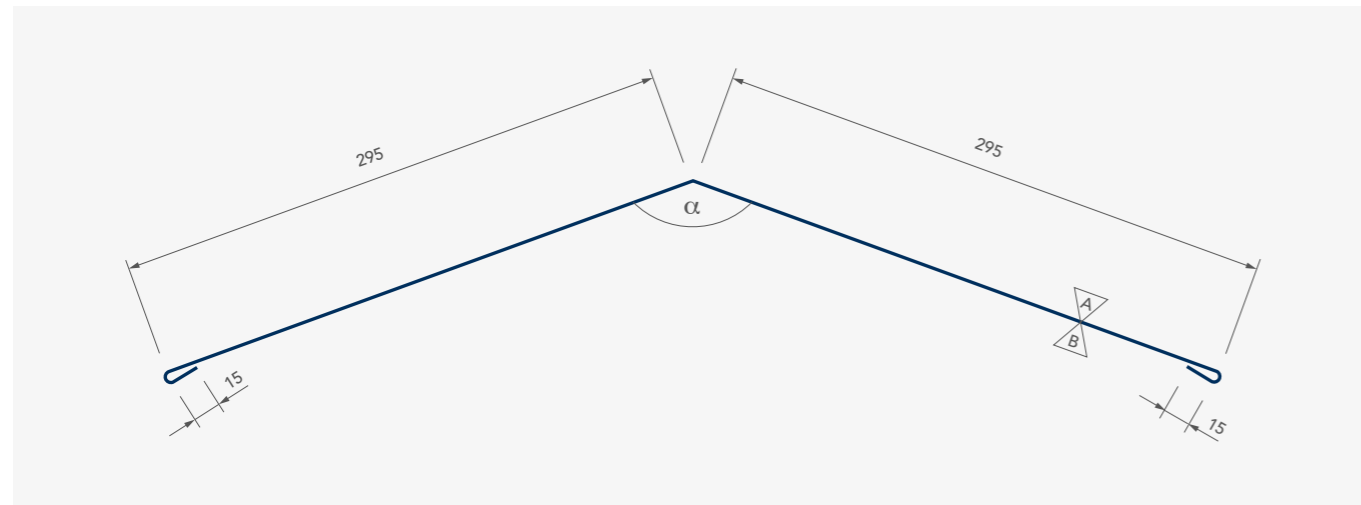

Außenfirst

Stahlblech verzinkt 0,75 mm
 Beschichtung ähnlich RAL, Schichtdicke passend zum Profil
 max. Länge 6 m
 Zuschnitt 620 mm
 Bitte Dachneigung oder Winkel α angeben!

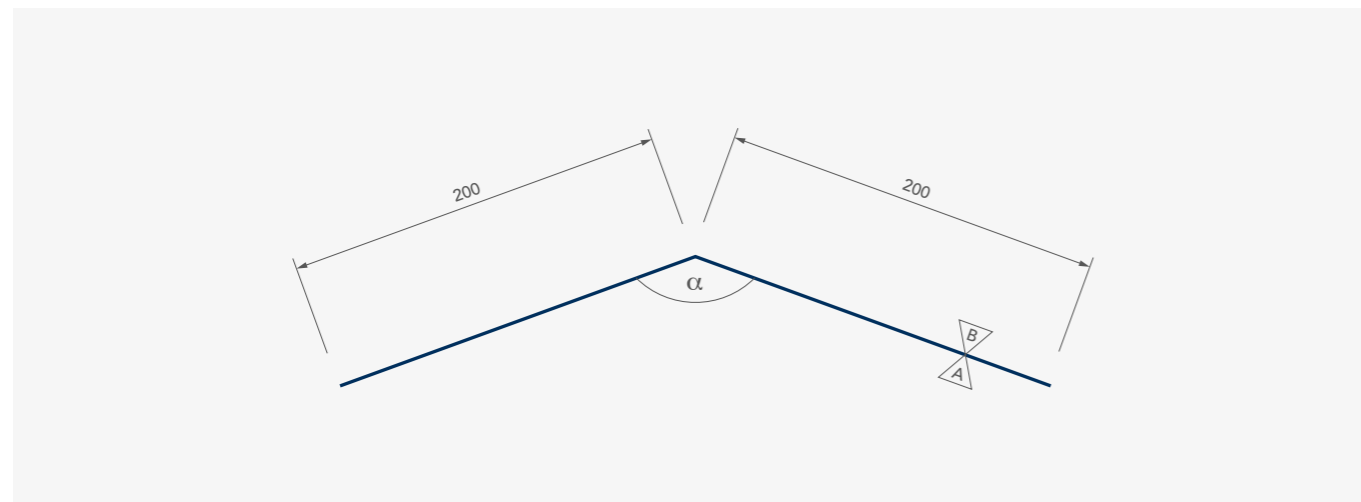

Innenfirst

Stahlblech verzinkt 0,75 mm
 Beschichtung ähnlich RAL, Schichtdicke passend zum Profil
 max. Länge 6 m
 Zuschnitt 400 mm
 Bitte Dachneigung oder Winkel α angeben!

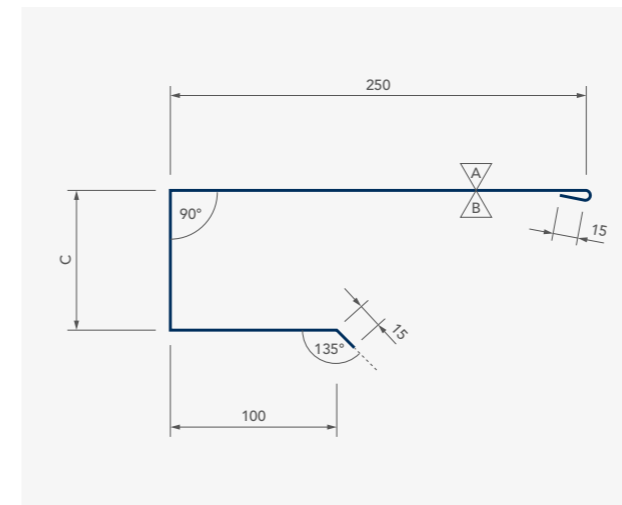

Pultfirst zum Stecken

Stahlblech verzinkt 0,75 mm
 Beschichtung ähnlich RAL, Schichtdicke passend zum Profil
 max. Länge 4 m / max. Länge 6 m

Kerndicke	Maß C	Zuschnitt
D30	77	457
D40	87	467
D60	107	487
D80	127	507
D100	147	527
D120	167	547
D150	197	577

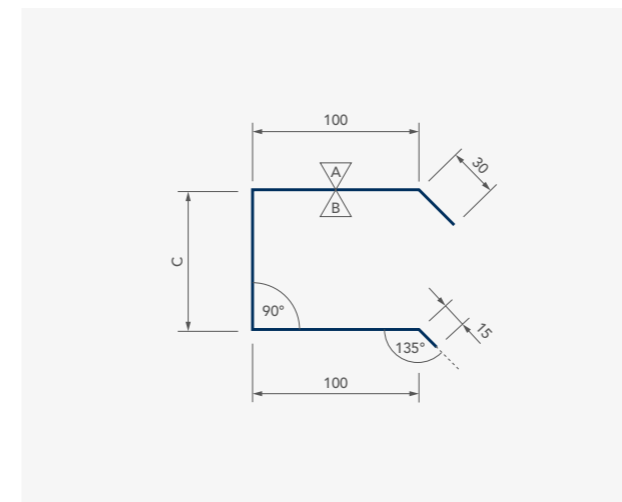

Ortgang zum Stecken

Stahlblech verzinkt 0,75 mm
 Beschichtung ähnlich RAL, Schichtdicke passend zum Profil
 max. Länge 4 m / max. Länge 6 m

Kerndicke	Maß C	Zuschnitt
D30	77	322
D40	87	332
D60	107	352
D80	127	372
D100	147	392
D120	167	412
D150	197	442

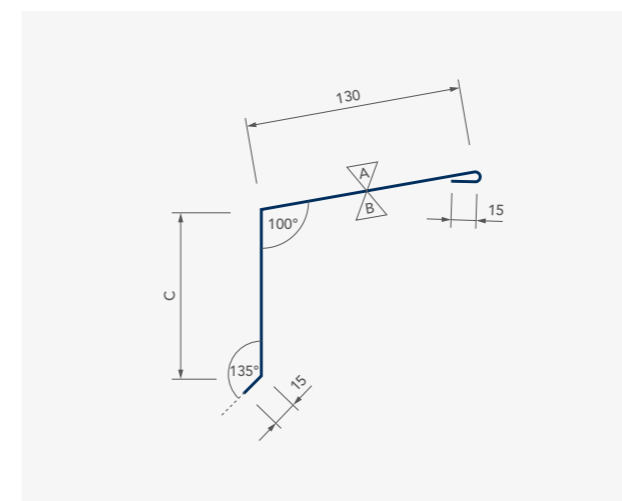

Wasserabweisprofil

Stahlblech verzinkt 0,75 mm
 Beschichtung ähnlich RAL, Schichtdicke passend zum Profil
 max. Länge 6 m

Kerndicke	Maß C	Zuschnitt
D30	90	250
D40	100	260
D60	120	280
D80	140	300
D100	140	300
D120	160	320
D150	180	340

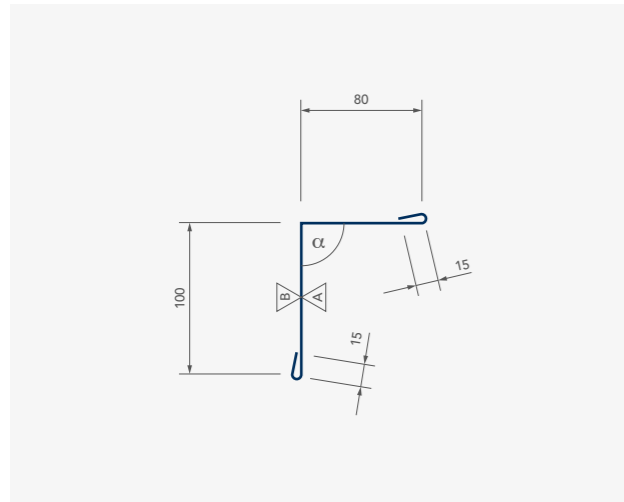

Dach-/Wandanschlussprofil

Stahlblech verzinkt 0,75 mm
 Beschichtung ähnlich RAL, Schichtdicke passend zum Profil
 max. Länge 6 m
 Zuschnitt 210 mm
 Winkel α bitte angeben!

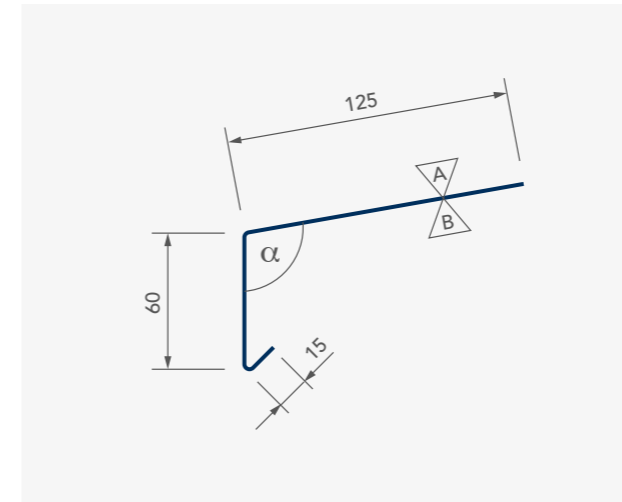

Rinneneinlaufprofil

Stahlblech verzinkt 0,75 mm
 Beschichtung ähnlich RAL, Schichtdicke passend zum Profil
 max. Länge 6 m
 Zuschnitt 200 mm
 Winkel α bitte angeben!

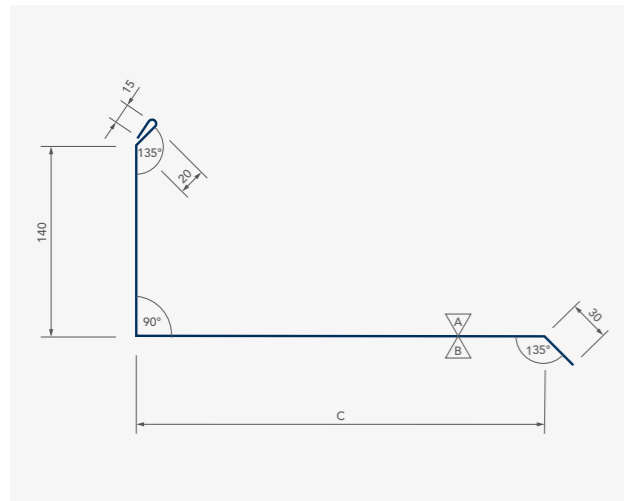

Wandanschlussprofil (parallel zur Spannrichtung)

Stahlblech verzinkt 0,75 mm
 Beschichtung ähnlich RAL, Schichtdicke passend zum Profil
 max. Länge 6 m

Paneeldicke	Maß C	Zuschnitt
D30-D150	420	625

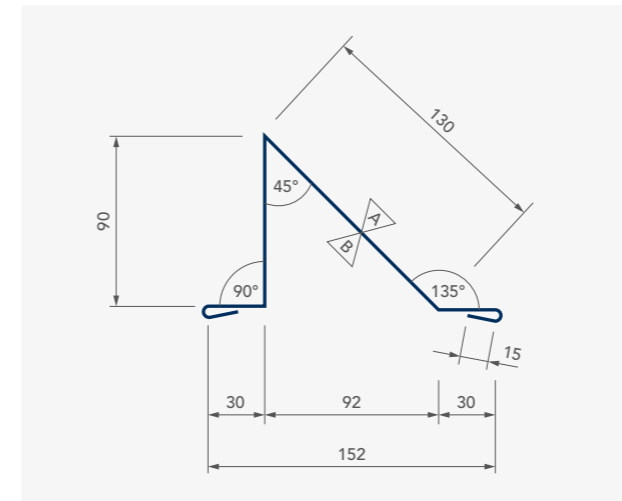

Schneefang gekantet

Stahlblech verzinkt 0,75 mm
 Beschichtung ähnlich RAL, Schichtdicke passend zum Profil
 max. Länge 6 m
 Zuschnitt 310 mm

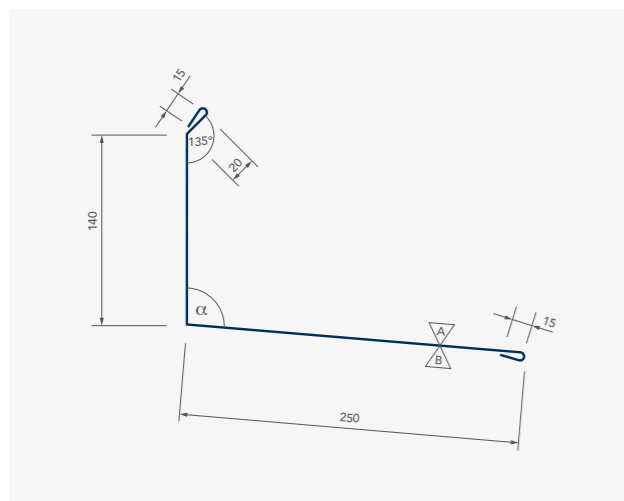

Wandanschlussprofil (quer zur Spannrichtung)

Stahlblech verzinkt 0,75 mm
 Beschichtung ähnlich RAL, Schichtdicke passend zum Profil
 max. Länge 6 m
 Zuschnitt 440 mm

Winkel α bitte angeben!

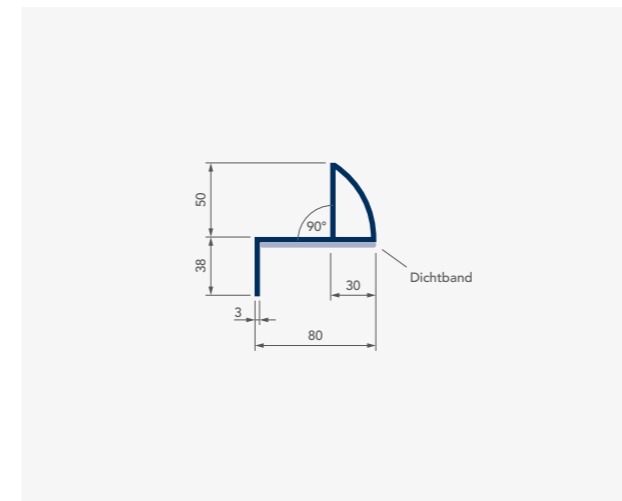

Schneefang Alu

Standard Aluminium pressblank mit Dichtung
 Optional Beschichtung ähnlich RAL, Schichtdicke passend zum Profil
 max. Länge 2880 mm



SANDWICHPANEELE

WAND
JORIS IDE

SANDWICHELEMENT WAND

PIR-Paneel Typ JI Wall SB

SICHTBAR BEFESTIGT

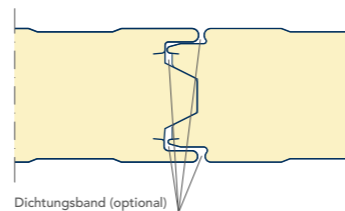
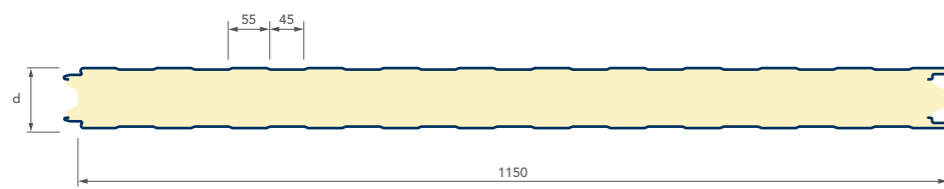
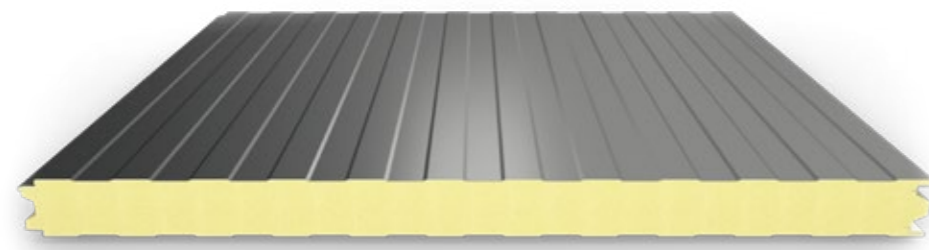

✓ wirtschaftliches Wandpaneel

Technische Daten

Hersteller:
JORISIDE

Kerndicke d	mm	40	60	80	100	120	150	170	200	220
Dämmkern	Typ	PIR-Hartschaum								
Paneelgewicht	kg/m ²	9,8	10,6	11,3	12,1	12,8	14,0	14,7	15,9	16,6
U-Wert* (nach EN14509)	W/(m ² K)	0,60	0,39	0,27	0,21	0,18	0,14	0,12	0,11	0,10
max. Anzahl je Paket	Stk.	26	17	13	10	8	7	6	5	4
Standardblechstärke Außen	mm	0,60 Standard – Auf Anfrage 0,50 / 0,75								
Standardblechstärke Innen	mm	0,40 Standard – Auf Anfrage 0,50 / 0,60								
max. Paketgewicht	kg	2.500								
max. Herstellungslänge	mm	13.600								
min. Herstellungslänge	mm	250**								
Baubreite	mm	1.150								
Ausklinkung	mm	-								
Schalldämmung	Rw dB	ca. 25								
Brandverhalten	Kl.	B-s2, d0								
Toleranzen										

* U-Wert nach DIN EN14509 unter Berücksichtigung der Fugenverluste ** Unter 2.500mm fallen Kurzlängenzuschläge an

SANDWICHELEMENT WAND

PIR-Paneel Typ JI Wall SB

SICHTBAR BEFESTIGT



Oberflächenprofilierung

Verfügbare Linierungen	Standard		Optional	
	Außen	Innen	Außen	Innen
Liniert (55 mm)	•	•	–	–
Mikroliniert (15 mm)	–	–	•	–
Eben	–	–	•	•



Liniert

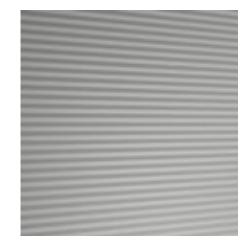

Mikroliniert



Eben

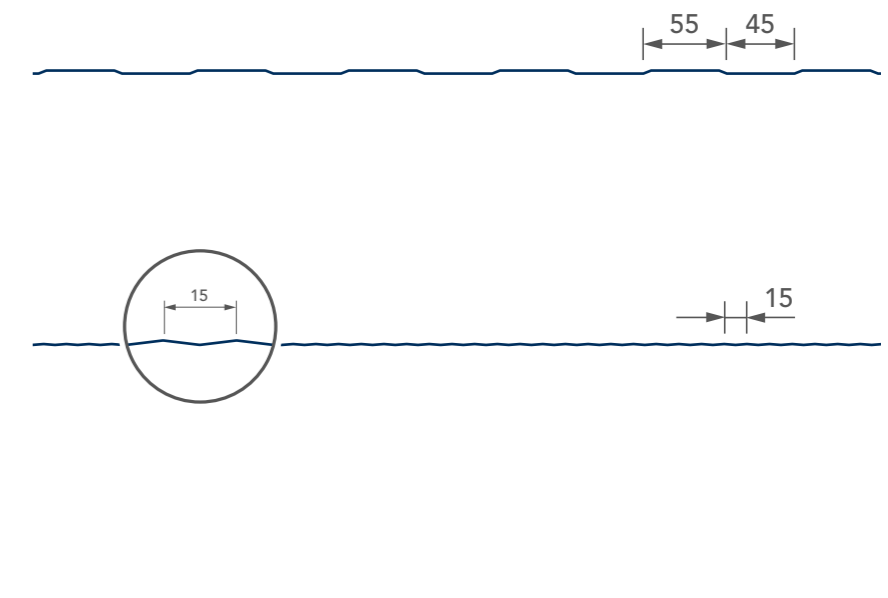

Montagehinweis: Die verdeckte Befestigung von PIR-Paneel Typ JI Wall VB ist laut Zulassung nur mit Lastverteilerplatte möglich.

Für die Inhalte der Text- oder Bilderläuterungen, der Tabellen oder statischen Werte, insbesondere für die Richtigkeit der Maße, Gewichte und statischen Werte übernehmen wir keine Gewähr.

SANDWICHELEMENT WAND

PIR-Paneel Typ JI Wall VB

VERDECKT BEFESTIGT





SANDWICHELEMENT WAND

PIR-Paneel Typ JI Wall VB

VERDECKT BEFESTIGT



Oberflächenprofilierung

Verfügbare Linierungen	Standard		Optional	
	Außen	Innen	Außen	Innen
 Liniert (58mm)	–	•	•	–
 Mikroliniert (15mm)	•	–	–	–
 Eben	–	–	•	•



Liniert

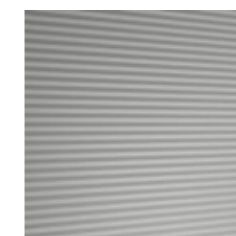

Mikroliniert



Eben



Montagehinweis: Die verdeckte Befestigung von PIR-Paneel Typ JI Wall VB ist laut Zulassung nur mit Lastverteilerplatte möglich.

Für die Inhalte der Text- oder Bilderläuterungen, der Tabellen oder statischen Werte, insbesondere für die Richtigkeit der Maße, Gewichte und statischen Werte übernehmen wir keine Gewähr.

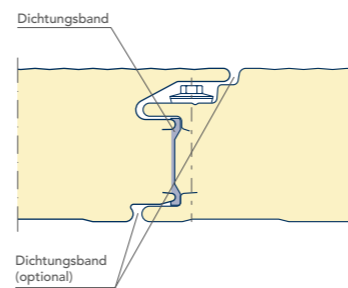
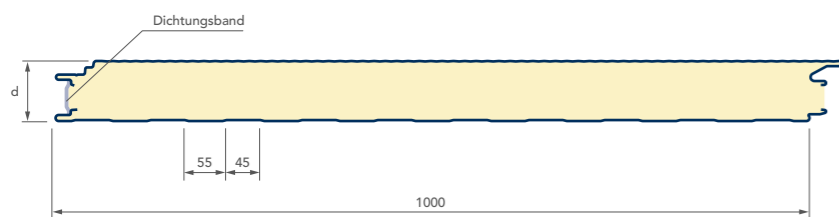
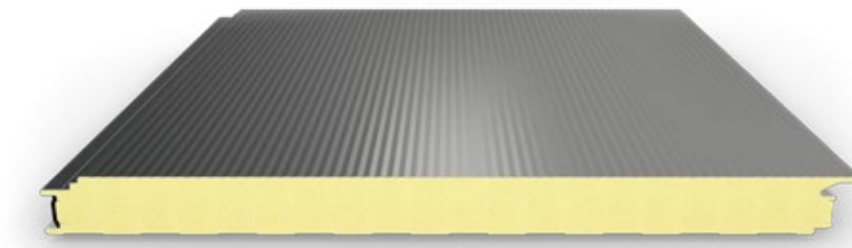

- ✓ wirtschaftliches Wand-Paneel
- ✓ verdeckte Befestigung für hochwertige Optik

Technische Daten

Hersteller:
JORISIDE

Kerndicke d	mm	60	80	100	120	150
Dämmkern	Typ	PIR-Hartschaum				
Paneelgewicht	kg/m ²	11,0	11,8	12,6	13,3	14,5
U-Wert* (nach EN14509)	W/(m ² K)	0,41	0,27	0,21	0,18	0,14
max. Anzahl je Paket	Stk.	17	13	10	8	7
Standardblechstärke Außen	mm	0,60 Standard – Auf Anfrage 0,50 / 0,75				
Standardblechstärke Innen	mm	0,40 Standard – Auf Anfrage 0,50 / 0,60 / 0,75				
max. Paketgewicht	kg	2.500				
max. Herstellungslänge	mm	13.600				
min. Herstellungslänge	mm	250**				
Baubreite	mm	1.000				
Ausklinkung	mm	–				
Schalldämmung	Rw dB	ca. 25				
Brandverhalten	Kl.	B-s2, d0				
Toleranzen		Fertigungstoleranzen nach EN 14509				

* U-Wert nach DIN EN14509 unter Berücksichtigung der Fugenverluste ** Unter 2.500mm fallen Kurzlängenzuschläge an



JORISIDE

Verfügbare Farben ähnlich RAL	Anwendung	Wand	
	Dämmkern	PIR	
	Befestigungsart	sichtbar befestigt / verdeckt befestigt	
	Beschichtungsdicke	60 µm	25 µm
	Korrosionsschutz	RC 5	RC 3
	UV-Beständigkeit	RUV 4	RUV 3
6011 Resedagrün	außen	—	•
	innen	—	—
7016 Anthrazitgrau	außen	•	•
	innen	—	—
7035 Lichtgrau	außen	—	•
	innen	—	—
8004 Kupferbraun	außen	—	•
	innen	—	—
8011 Nussbraun	außen	—	•
	innen	—	—
8012 Rotbraun	außen	•	•
	innen	—	—
8014 Sepiabraun	außen	—	•
	innen	—	—
9002 Grauweiß	außen	—	•
	innen	•	•
9006 Weißaluminium	außen	—	•
	innen	—	—
9007 Graualuminium	außen	—	•
	innen	—	—

Weitere Farben und Beschichtungssysteme auf Anfrage!

Die hier angegebenen Farbtöne (z.B. 9002) sind RAL-ähnlich. Die Farbmuster sind Druckwiedergaben und geben die Farbtöne nur annähernd wieder! Sonderfarben nur ab Mindestabnahmemengen lieferbar. Liefermöglichkeiten und Lieferzeit auf Anfrage. Der Grundwerkstoff ist Stahlblech mit beidseitiger Zinkauflage und anschließender farbiger Kunststoffbeschichtung. Für die Inhalte der Text- oder Bilderläuterungen, der Tabellen oder statischen Werte, insbesondere für die Richtigkeit der Maße, Gewichte und statischen Werte übernehmen wir keine Gewähr.



SANDWICHELEMENT WAND Zubehör



Befestiger UK Holz (spanlos) – sichtbar befestigt

Edelstahl-Bohrschraube mit vormontierter Dichtscheibe, auch farbbeschichtet lieferbar

Kerndicke (in mm)	Schraube	Stk. pro Pkt.
40–45	JF3-Plus 6,8x100 E19	100
60	JF3-Plus 6,8x120 E19	100
80	JF3-Plus 6,8x140 E19	100
100	JF3-Plus 6,8x160 E19	100
120	JF3-Plus 6,8x180 E19	100
140	JF3-Plus 6,8x200 E19	100
170	JF3-Plus 6,8x240 E19	100
200	JF3-Plus 6,8x260 E19	100
220–240	JF3-Plus 6,8x280 E19	100

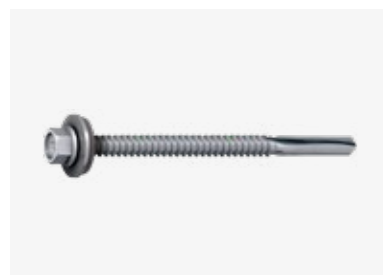

Befestiger UK Stahl (4–16 mm) – sichtbar befestigt

Edelstahl-Bohrschraube mit vormontierter Dichtscheibe, auch farbbeschichtet lieferbar

Kerndicke (in mm)	Schraube	Stk. pro Pkt.
40–60	JT3 18-5,5x115 E19	100
80–100	JT3 18-5,5x155 E19	100
120–140	JT3 18-5,5x195 E19	100
170	JT3 18-5,5x235 E19	100
200–240	JT3 18-5,5x275 E19	100



Befestiger UK Holz (spanlos) – verdeckt befestigt

Edelstahl-Bohrschraube mit vormontierter Dichtscheibe, auch farbbeschichtet lieferbar

Kerndicke (in mm)	Schraube	Stk. pro Pkt.
40–45	JF3-Plus 6,8x100 E16+LVP	100
60	JF3-Plus 6,8x120 E16+LVP	100
80	JF3-Plus 6,8x140 E16+LVP	100
100	JF3-Plus 6,8x160 E16+LVP	100
120	JF3-Plus 6,8x180 E16+LVP	100
140	JF3-Plus 6,8x200 E16+LVP	100
170	JF3-Plus 6,8x240 E16+LVP	100
200	JF3-Plus 6,8x260 E16+LVP	100
220–240	JF3-Plus 6,8x280 E16+LVP	100

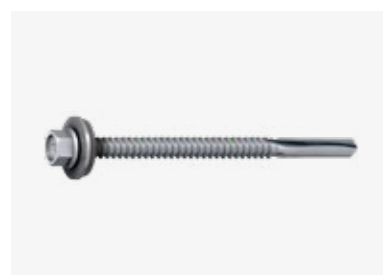

Befestiger UK Stahl (4–16 mm) – verdeckt befestigt

Edelstahl-Bohrschraube mit vormontierter Dichtscheibe, auch farbbeschichtet lieferbar

Kerndicke (in mm)	Schraube	Stk. pro Pkt.
40–60	JT3 18-5,5x115 E16+LVP	100
80–100	JT3 18-5,5x155 E16+LVP	100
120–140	JT3 18-5,5x195 E16+LVP	100
170	JT3 18-5,5x235 E16+LVP	100
200–240	JT3 18-5,5x275 E16+LVP	100

SANDWICHELEMENT WAND Zubehör



Lastverteilerplatte (LVP) – verdeckt befestigt

Edelstahl 1,5mm
75x31 mm
200x31 mm
Passend zu JI Wall VB
Montage von PIR-Paneel Typ JI Wall VB ist laut Zulassung nur mit Lastverteilerplatte möglich!



Längsstoß-/Formteilschraube

Edelstahl-Bohrschraube mit unverlierbar vormontierter Dichtscheibe

Kerndicke (in mm)	Schraube	Stk. pro Pkt.
30–150	JT3-2H-Plus 5,5x25 E16	100/500



Dichtband

aus PUR-Weichschaumstoff, mit Membranfunktion, dampfdiffusionsoffen, selbstklebend

Bandbreite	Fugenbreite	Länge/Rolle	Einsatzbereich
15 mm	1–4 mm	20m	Längsstoßdichtband
15 mm	3–9 mm	12m	Fugendichtband
15 mm	5–12 mm	9,0m	Fugendichtband
15 mm	6–18 mm	5,6m	Fugendichtband



Anpressgerät

Montagehilfe für Sandwichelemente um den korrekten Fugenabstand der Paneele herzustellen und eine optimale Fugendichtigkeit der Längsfuge zu ermöglichen.

Hinweis: Zur korrekten Längsstoßausbildung wird die Verwendung von zwei Geräten pro Sandwichelement empfohlen!

SANDWICHELEMENT WAND Kantteile



SANDWICHELEMENT WAND Kantteile

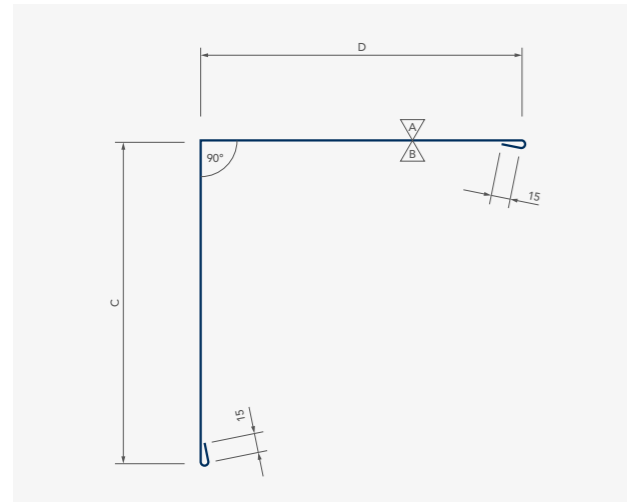

Außenecke

Stahlblech verzinkt 0,75 mm, Beschichtung ähnlich RAL, Schichtdicke passend zum Profil, max. Länge 6 m

Kerndicke	Maß C/D	Zuschnitt
40–45	80	190
60	100	230
80	120	270
100	140	310
120	160	350
140	180	390
170	210	450
200	240	510
220–240	260	550

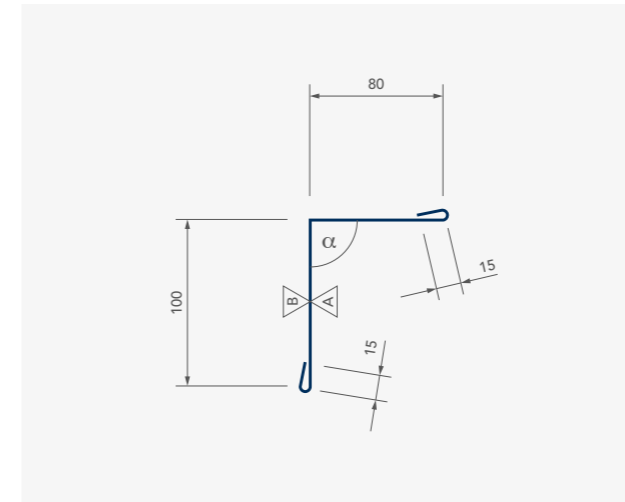

Dach-/Wandanschlussprofil

Stahlblech verzinkt 0,75 mm
Beschichtung ähnlich RAL, Schichtdicke passend zum Profil
max. Länge 6 m
Zuschnitt 210 mm

Winkel α bitte angeben!

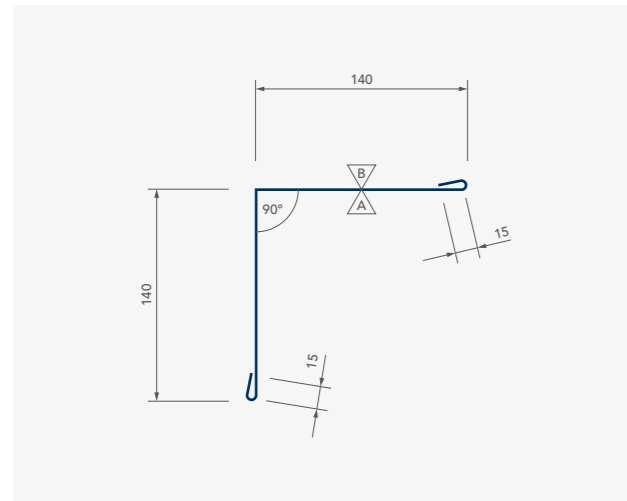

Innenecke

Stahlblech verzinkt 0,75 mm
Beschichtung ähnlich RAL, Schichtdicke passend zum Profil
max. Länge 6 m
Zuschnitt 310 mm

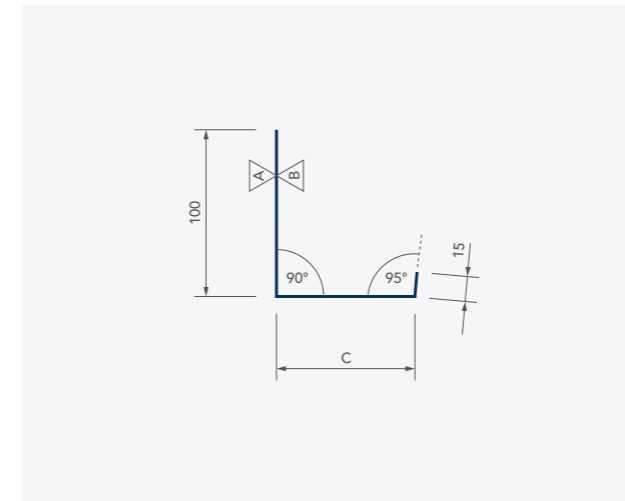

Halteprofil – Paneel verdeckt befestigt

Stahlblech verzinkt 1,5 mm. max. Länge 3m, horizontale Montage

Kerndicke	Maß C (Innen)	Zuschnitt
60	38	153
80	58	173
100	78	193
120	98	213
150	128	243

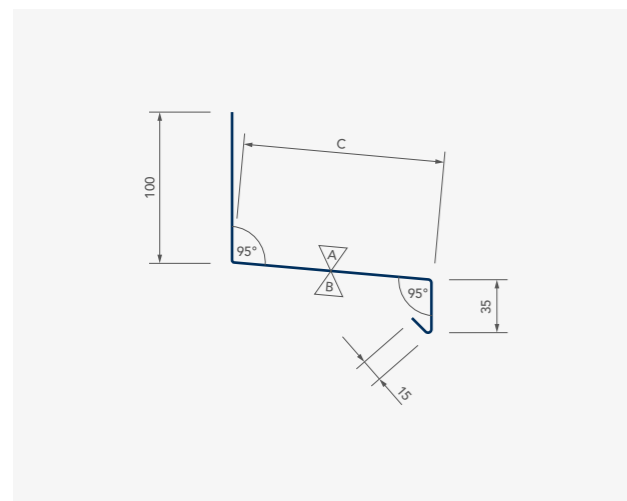

Sockelprofil

Stahlblech verzinkt 0,75 mm, Beschichtung ähnlich RAL, Schichtdicke passend zum Profil, max. Länge 6 m

Kerndicke	Maß C	Zuschnitt
40–45	73	223
60	93	243
80	113	263
100	133	283
120	153	303
140	173	323
170	203	353
200	233	403
220–240	253	403

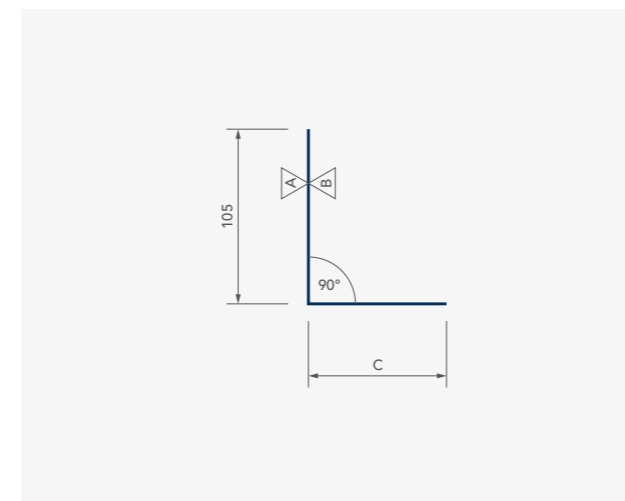

Halteprofil – Paneel sichtbar befestigt

Stahlblech verzinkt 1,5 mm. max. Länge 3m. horizontale Montage

Kerndicke	Maß C (Innen)	Zuschnitt
40	20	125
60	40	145
80	50	155
100	60	165
120	70	175
150	90	185
170	100	195
200	120	225
220	130	235

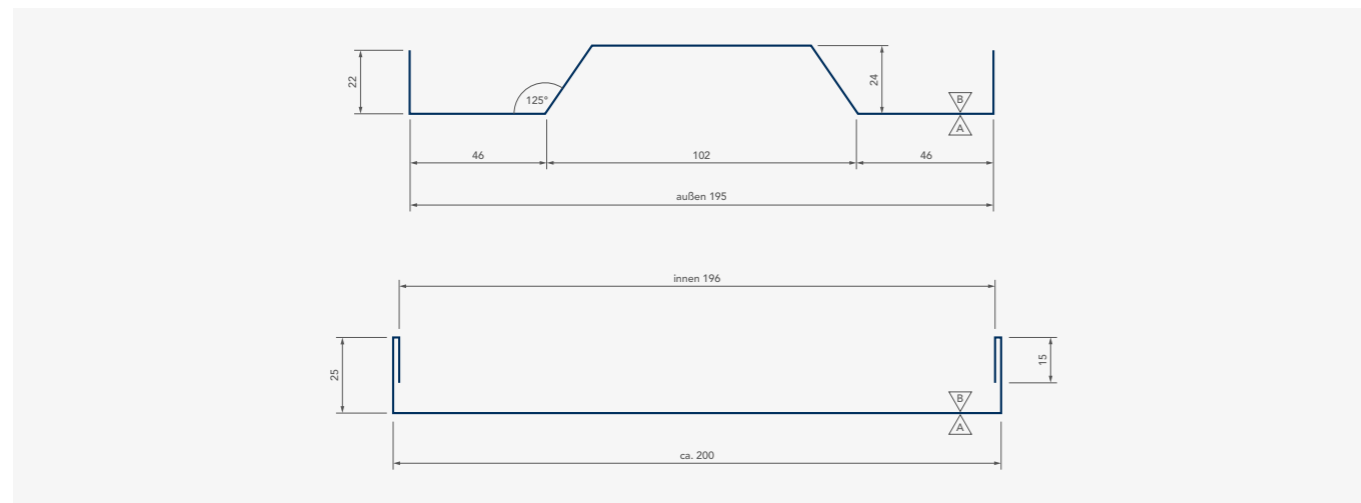

Lisene Typ A

Halter Stahlblech verzinkt 1,00 mm, Lisene Stahlblech verzinkt 0,75 mm

Beschichtung ähnlich RAL, Schichtdicke passend zum Profil

max. Länge 6 m

Zuschnitt Halter 263,5 mm, Zuschnitt Lisene 280 mm

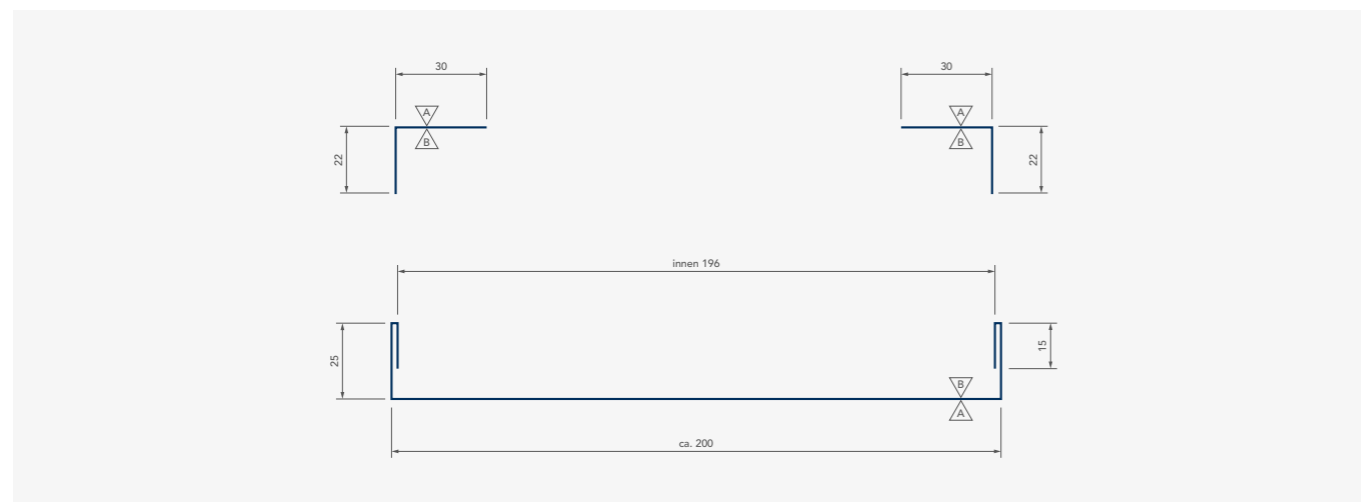

Lisene Typ B

Halter Stahlblech verzinkt 1,00 mm, Lisene Stahlblech verzinkt 0,75 mm

Beschichtung ähnlich RAL, Schichtdicke passend zum Profil

max. Länge 6 m

Zuschnitt Halter 2x 55 mm, Zuschnitt Lisene 280 mm

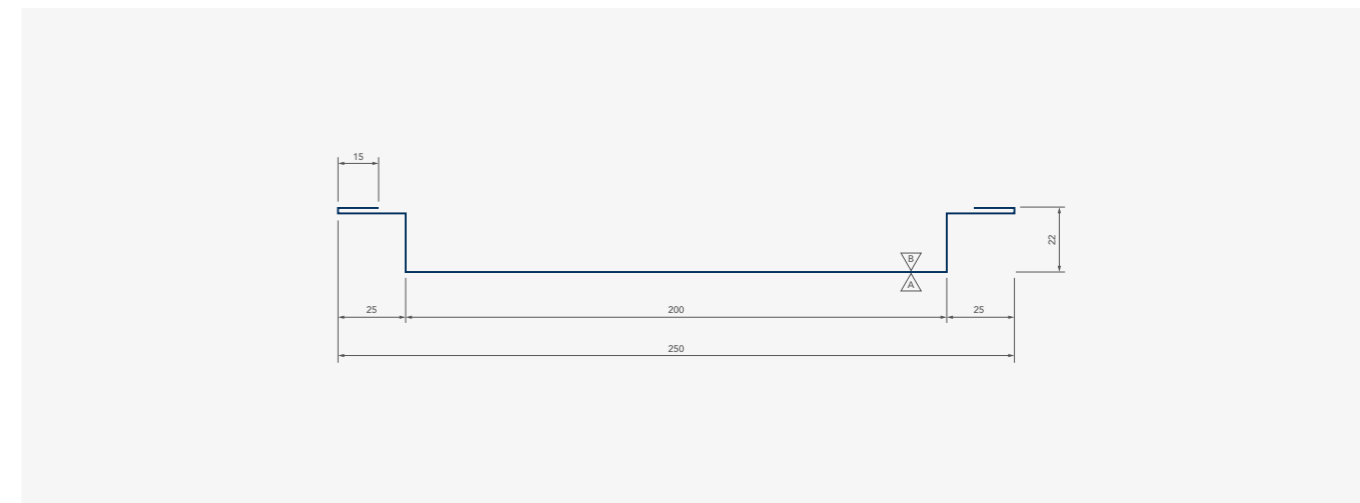

Lisene Typ C

Stahlblech verzinkt 0,75 mm

Beschichtung ähnlich RAL, Schichtdicke passend zum Profil

max. Länge 6 m

Zuschnitt 324 mm

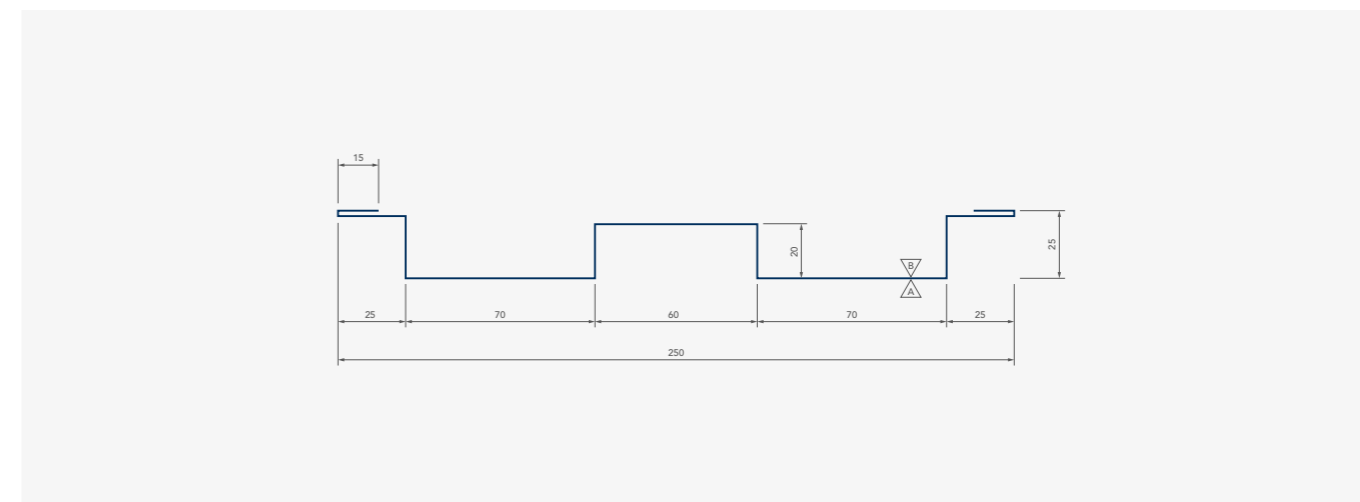

Lisene Typ D

Stahlblech verzinkt 0,75 mm

Beschichtung ähnlich RAL, Schichtdicke passend zum Profil

max. Länge 6 m

Zuschnitt 345 mm

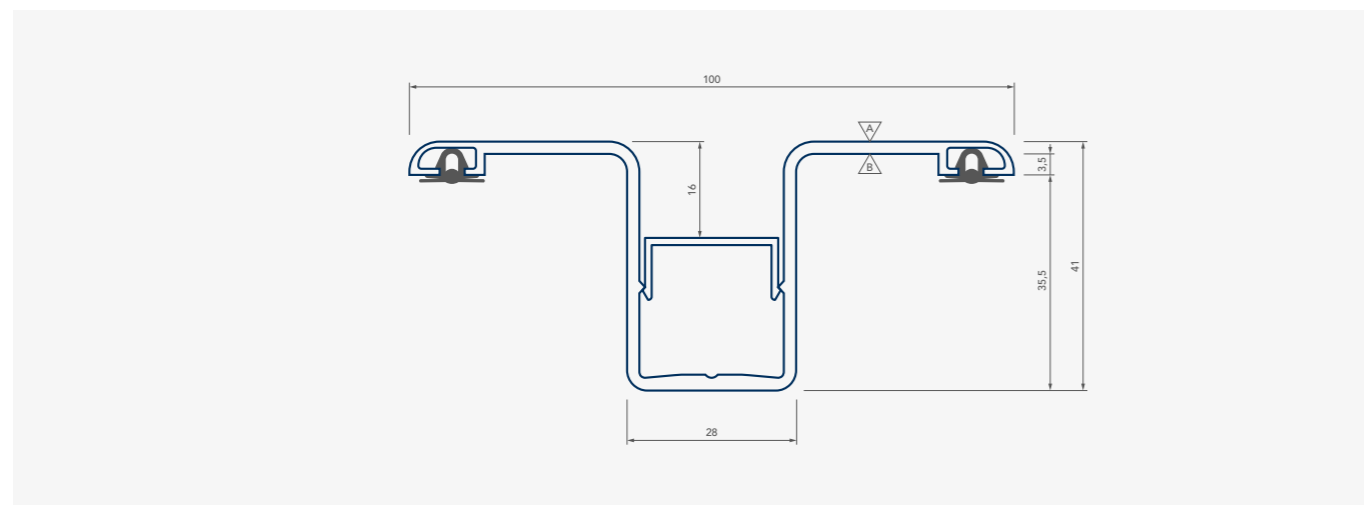

Lisene 100

Aluminium stranggepresst, pressblank
Optional Pulverbeschichtung ähnlich RAL
Länge 6m
inkl. Deckelprofil und Dichtgummi (silikonfrei)

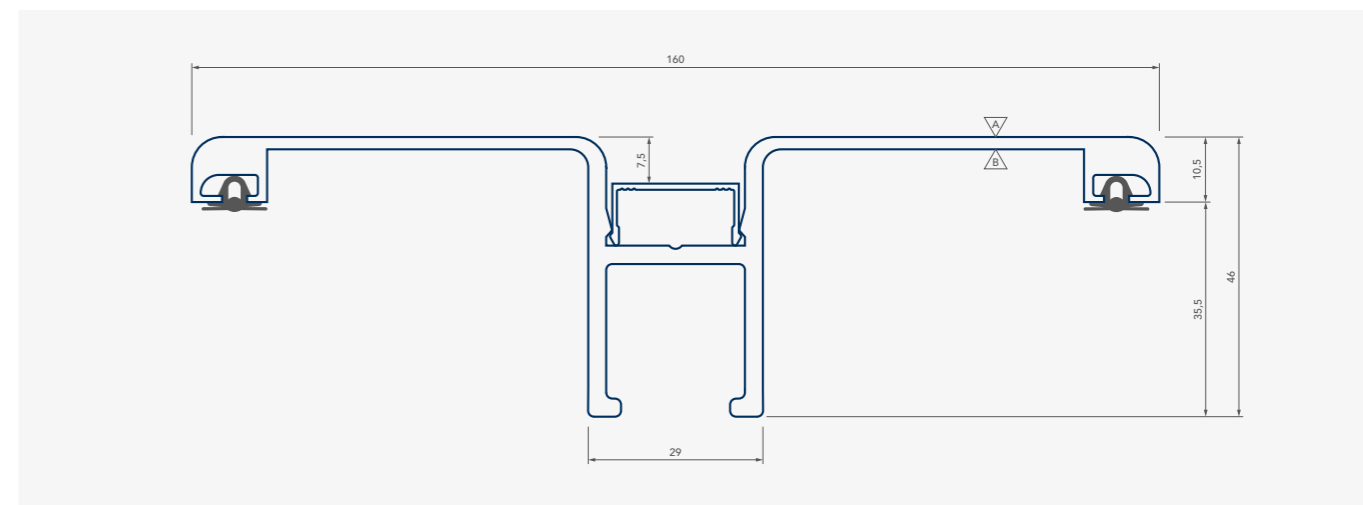

Lisene 160

Aluminium stranggepresst, pressblank
Optional Pulverbeschichtung ähnlich RAL
Länge 6m
inkl. Deckelprofil und Dichtgummi (silikonfrei)

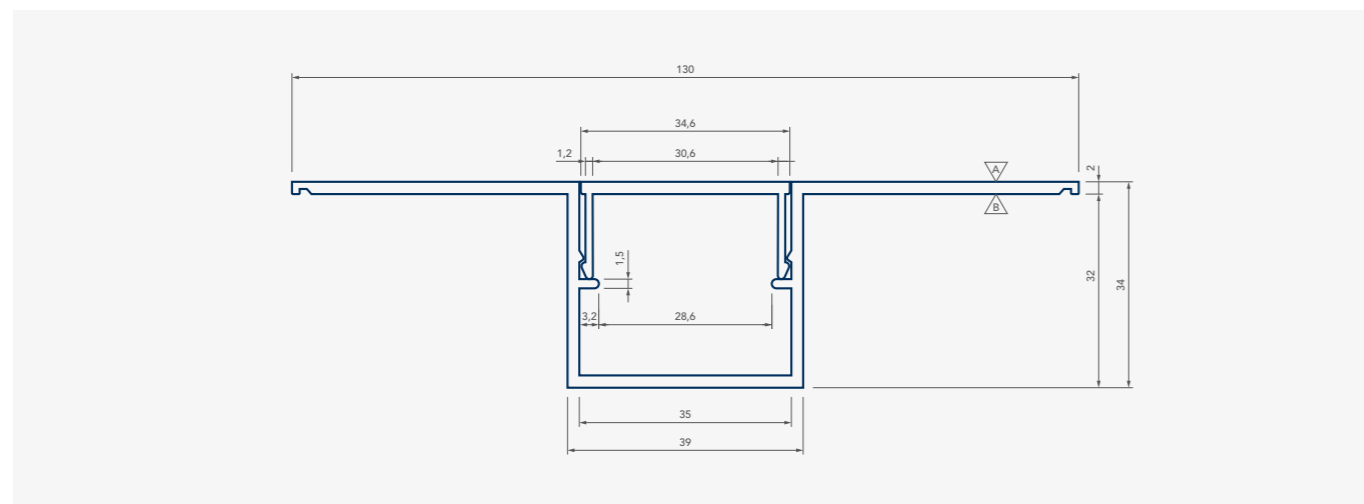

Lisene 130

Aluminium stranggepresst, pressblank
Optional Pulverbeschichtung ähnlich RAL
Länge 6m
inkl. Deckelprofil

PV-Dach mit Klemm-System

TRAGENDES SANDWICHPANEEL FÜR SOLARANLAGEN VON ROMA



Die innovative Lösung für Solardächer

Mit dem neuen Dachpaneel Typ RD stellen wir Ihnen ein Sandwichpaneel vor, das die Montage einer PV-Anlage wesentlich erleichtert.

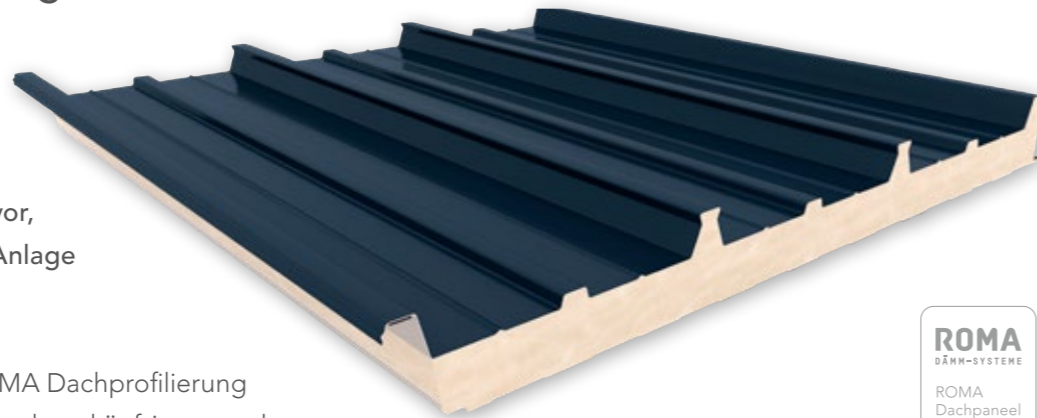

Durch die pilzkopfartige ROMA Dachprofilierung können Sie Ihre Photovoltaikanlage künftig ganz ohne Anbohren der Paneelaußenschale anbringen. Formschlüssige, patentierte Klemmen ermöglichen die einfache und schnelle Montage Ihrer PV-Anlage und machen das Dachpaneel zu einer guten Wahl für alle, die ein qualitativ hochwertiges, energieeffizientes und zukunftssicheres Sandwichdach suchen.

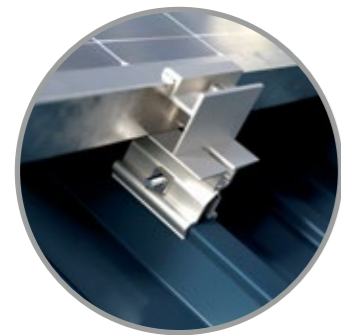

ROMA Dachpaneel Typ RD

- ✓ Kein Anbohren der Paneelaußenschale
- ✓ Einfache Montage ohne Alu-Schiene
- ✓ Abgestimmtes System aus einer Hand
- ✓ Optimale Hinterlüftung

Patentiertes Klemm-System

Die neuentwickelte Hochsickengeometrie für die Klemmenbefestigung ermöglicht eine Befestigung der PV-Module ohne Durchdringung der Sandwichpaneele.

Das schützt vor Korrosion und Undichtigkeiten. Außerdem ermöglicht es das einfache Positionieren und Nachjustieren der Module. Durch die erhöhten Klemmen werden die PV-Module optimal hinterlüftet, was den Wirkungsgrad der Photovoltaikanlage erhöht.

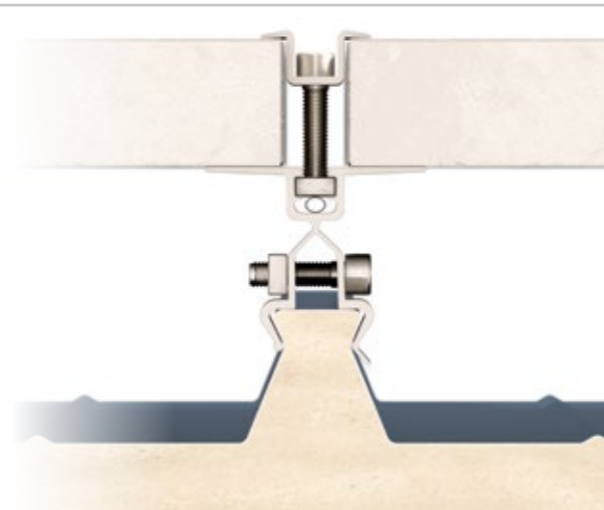

PV-Dach mit Klemm-System

TRAGENDES SANDWICHPANEEL FÜR SOLARANLAGEN VON ROMA



Bis zu 30% weniger Montagezeit

Die Herausforderung

Eine gängige Methode zur Befestigung von PV-Anlagen auf Sandwichpaneelen ist das Schrauben der Unterkonstruktion direkt auf die Paneelaußenschale. Hierbei kann es zur Korrosion an der Deckschale kommen und thermische Verformungen des Alu-Schienensystems können zu Undichtigkeiten führen.

Die Lösung

Durch die neue Profilierung des PIR-Dachpaneel Typ RD können Photovoltaikmodule künftig mit patentierten Klemmen befestigt werden, sodass kein Anbohren der Paneelaußenschale mehr erforderlich ist. Die Montage kann rasch und je nach Verlegerichtung auch ohne Alu-Schienensystem erfolgen.

Gängige Befestigung mittels Verschraubung direkt auf die Paneelaußenschale

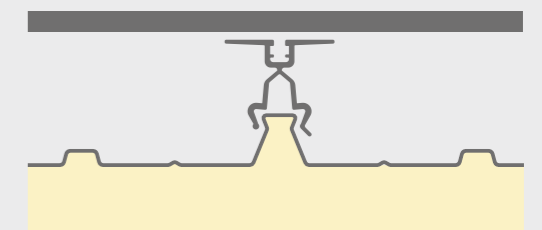
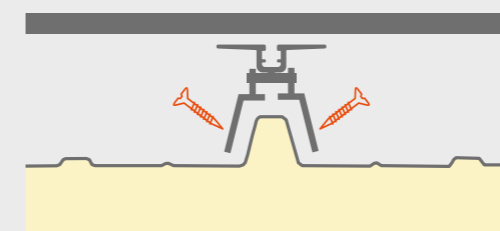

Kein Anbohren der Paneelaußenschale mehr erforderlich durch patentiertes Klemm-System

PV-Dach mit Klemm-System

TRAGENDES SANDWICHPANEEL FÜR SOLARANLAGEN VON ROMA

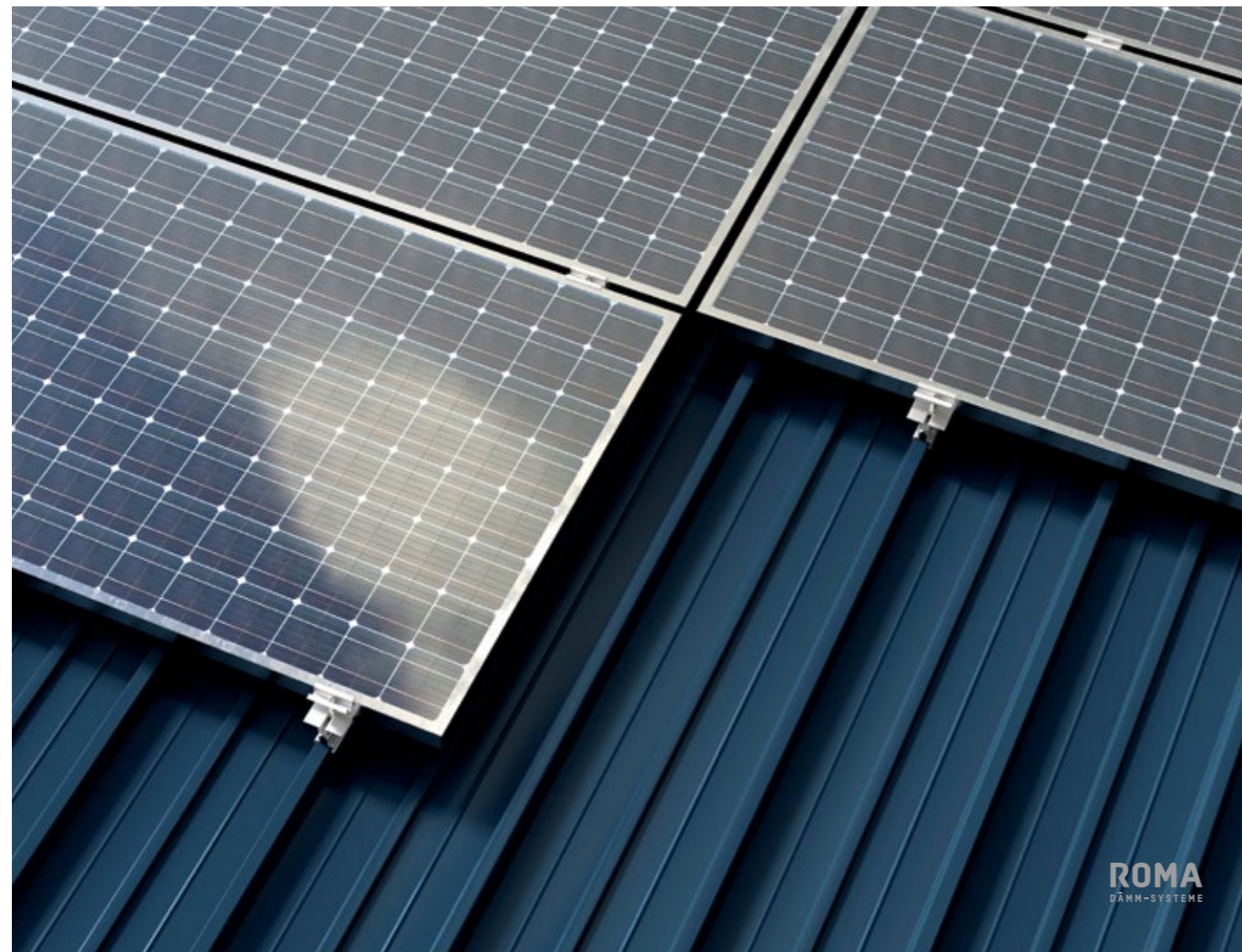

Ein Paneel – zwei Montageoptionen

Die Montage der PV-Module kann je nach Verlegerichtung wahlweise mit oder ohne Alu-Schienensystem erfolgen. Wir empfehlen Ihnen die horizontale Verlegung, so sparen Sie sich Zeit und Geld bei der Montage. Bei der vertikalen Verlegung kommen systembedingt Querschienen zum Einsatz. Es sind trotzdem keinerlei Bohrungen am Paneel notwendig. Die Schienen werden ebenfalls mit den patentierten Klemmen auf die Hochsicken geklemmt. Alle Komponenten zur Befestigung und zum Abdichten an First, Traufe und Ortgang können natürlich komplett bei uns bezogen werden.



PV-Dach mit Klemm-System

TRAGENDES SANDWICHPANEEL FÜR SOLARANLAGEN VON ROMA



Ein abgestimmtes System – das Zubehör für das Dachpaneel Typ RD

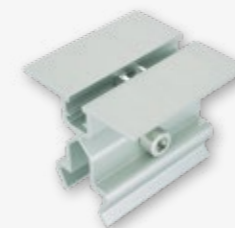
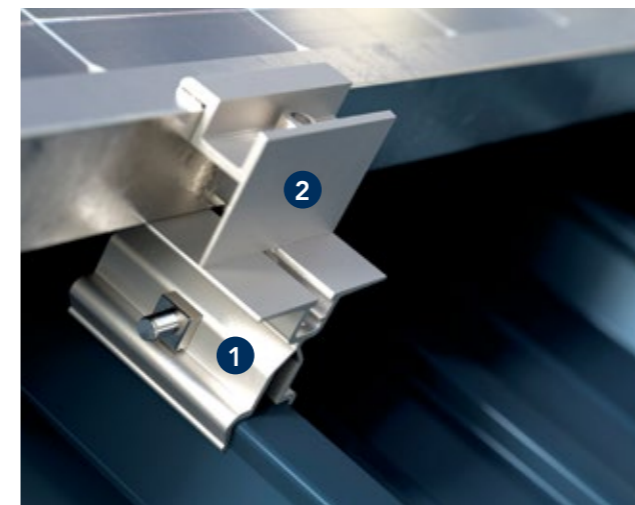

1 Grundklemme

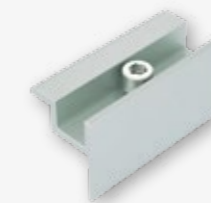

2 Rahmenendklemme



3 Rahmenmittelklemme

Bewährte und zuverlässige Qualität

Das Dachpaneel Typ RD besteht aus zwei hochwertigen Stahldeckschichten und einem PIR-Hartschaumkern mit werksseitiger Dreifach-Dichtung in der Fuge. So vereint es außen und innen das Beste für Ihr Dach: robuste Oberflächen, hervorragende Dämmeigenschaften und die Kompatibilität zur einfachen Anbringung von PV-Modulen. Das Sandwichelement ist in einer Baubreite von 1.000mm in bedarfsgerechten Längen von bis zu 24m und in Dämmstärken von bis zu 170mm (RD212) lieferbar. Aufgrund seiner optimierten Profilierung ist das Paneel auch für große Spannweiten geeignet. Wie gewohnt steht Ihnen auch das Dachpaneel Typ RD in den verschiedensten Ausführungen zur Verfügung. Passend zu Ihrem Bauvorhaben bieten wir Ihnen verschiedene Dämmdicken, eine Vielfalt an Oberflächenbeschichtungen und eine breite Farbauswahl.



PV-Dach mit Schletter-System

TRAGENDES SANDWICHPANEEL FÜR SOLARANLAGEN VON PFLAUM



Die pragmatische Lösung für Solardächer

Das Sandwichelement Typ PD von PFLAUM erfüllt alle wichtigen Anforderungen an ein Dach mit schneller und einfacher PV-Montage.

Es ist als tragendes Dachpaneel, inklusive PV-Montagesystem, für die direkte Befestigung von Solaranlagen in der Oberschale zugelassen. In Kombination mit der besonders robusten Hairexcel® 60 Beschichtung bietet es eine sichere und langlebige Lösung.

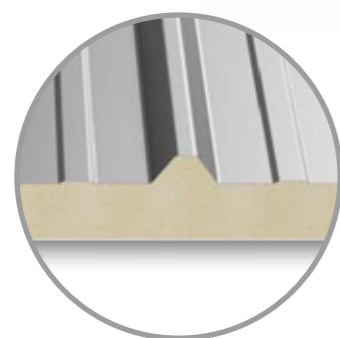
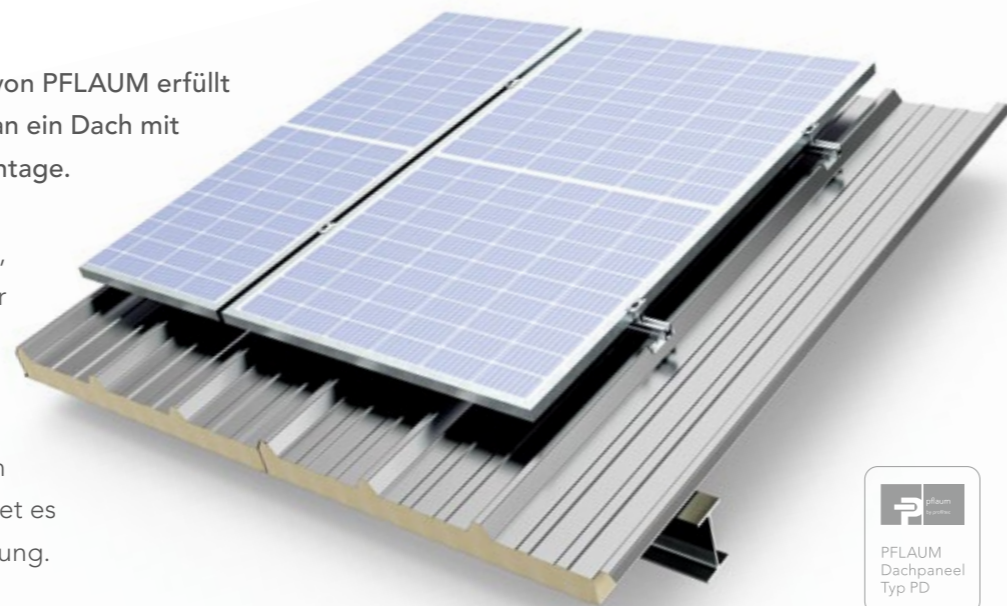

PFLAUM Dachpaneel Typ PD

- ✓ Tragende Zulassung Z-10.4-535 des DIBt inkl. Solar-Montagesystemen SingleFix V
- ✓ Paneele in 6 Kerndicken bis 140 mm
- ✓ Sehr gute Brandschutzeigenschaften
- ✓ Hervorragende Luft- und Wasserdichtheit

Das Fundament für Ihre Solaranlage auf dem Dach

Sandwichpaneele vom Typ PD sind auf Grund ihrer hohen Tragfähigkeit, der bestmöglichen Luft- und Wasserdichtheit bei gleichzeitig perfektem Wärmeschutz die erste Wahl für wirtschaftliche Dacheindeckungen. Die isolierenden Dachelemente können Spannweiten bis zu 6m freitragend überbrücken und in verschiedenen Dicken beste U-Werte für eine ideale Wärmedämmung erreichen. Mit der werkseitigen Beschichtung und der optimierten Fugen-geometrie hat sich das Paneel Typ PD auf ungezählten Dächern in Deutschland und Europa nachhaltig bewährt.



PV-Dach mit Schletter-System

TRAGENDES SANDWICHPANEEL FÜR SOLARANLAGEN VON PFLAUM



Die variable Solar-Befestigung

Schletter SingleFix V ist ein schienenbasiertes Befestigungssystem zur vertikalen Montage von Photovoltaik-Modulen verschiedener Abmaße.

Durch die neue Möglichkeit der Befestigung direkt in der Oberschale der Paneele ist man bei der Montage nicht mehr von der Pfettenlage der Unterkonstruktion eingeschränkt. Die flexible Positionierung der Klemmen auf den Schienen, die in der Regel von Rippe zu Rippe des Dachpaneels spannen, ermöglicht eine freiere Planung und optimale Ausnutzung der Dachfläche zur Nutzung mit PV-Anlagen. Eine detaillierte Planung des Befestigungssystems ist mit dem Schletter Configurator möglich: www.schletter-group.com

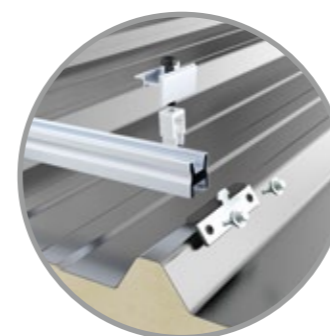
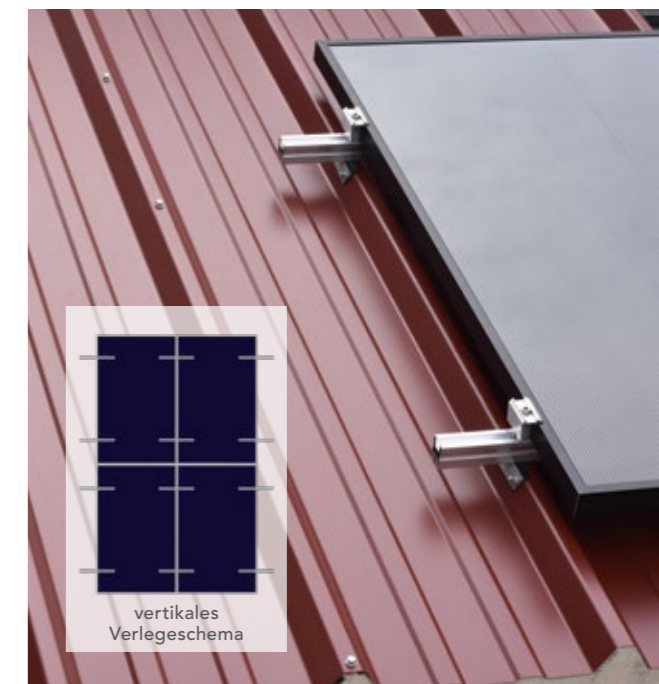

Befestigung mit Schletter SingleFix V

- ✓ Direkte Befestigung in der Außenschale
- ✓ Flexible Montage für max. Dachflächenausnutzung
- ✓ Geringer Material- und Montageaufwand
- ✓ Perfekte thermische Trennung zur Vermeidung von Kondensationspunkten im Gebäudeinneren

Herkömmliche Befestigung abhängig von Pfettenlage in der Unterkonstruktion

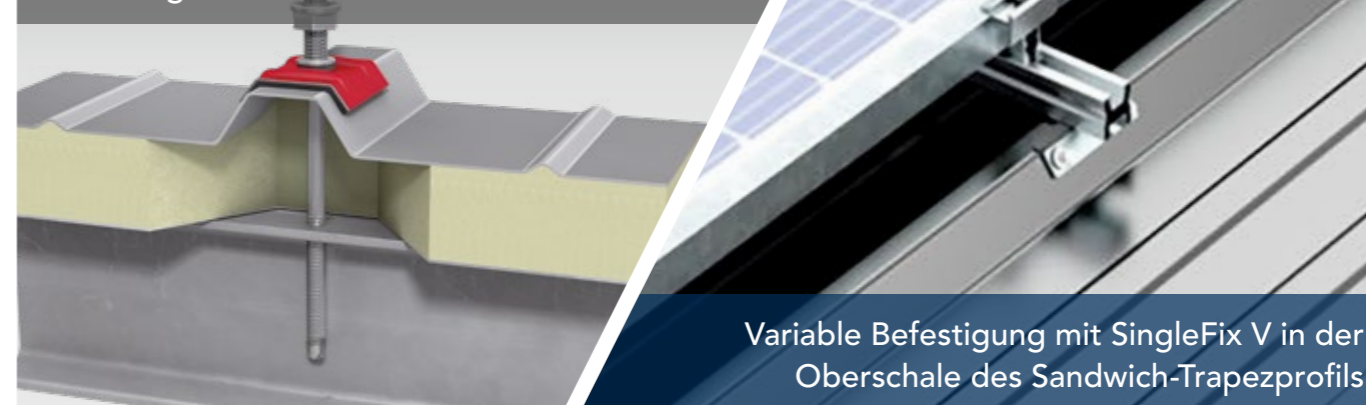

Variable Befestigung mit SingleFix V in der Oberschale des Sandwich-Trapezprofils

PV-Dach mit Novotegra-System

TRAGENDES SANDWICHPANEEL FÜR SOLARANLAGEN VON PFLAUM



PV-Dach mit K2-System

TRAGENDES SANDWICHPANEEL FÜR SOLARANLAGEN VON PFLAUM



Die kostengünstige Solar-Befestigung

Das Novotegra Klemmsystem zur Befestigung von horizontal montierten Photovoltaik-Modulen gibt es in zwei Varianten. Das Kurzprofil C24 ist die materialsparende und wirtschaftliche Lösung für das Projektgeschäft. Das Kurzprofil C47 vergrößert den Abstand zur Dacheindeckung und verbessert somit die Hinterlüftung und damit die Leistung der PV-Module. Eine detaillierte Planung des Systems ist mit der Software Solar-Planit möglich: www.solar-planit.de/solarplanit



Die bewährte Solar-Befestigung

K2 BasicRail basiert auf Langschienen, die mit Kunststoff-Clips auf den Rippen des Dachpaneels montiert werden. Die durchlaufenden Schienen sind dabei gleitend gelagert, so dass sich unterschiedliche Temperaturdehnungen ohne kritische Zwängungen einstellen können. Mit einer vorwiegend vertikalen Ausrichtung der PV-Module ergibt sich eine optimale Ausnutzung der Dachfläche. Eine detaillierte Planung des Systems ist mit der K2 Base-Online-Software möglich: www.k2-systems.com/digitale-services/k2-base

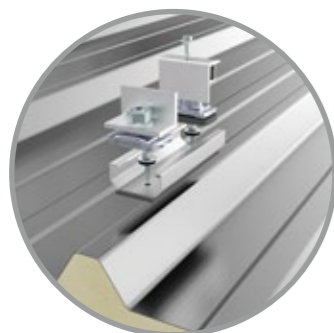
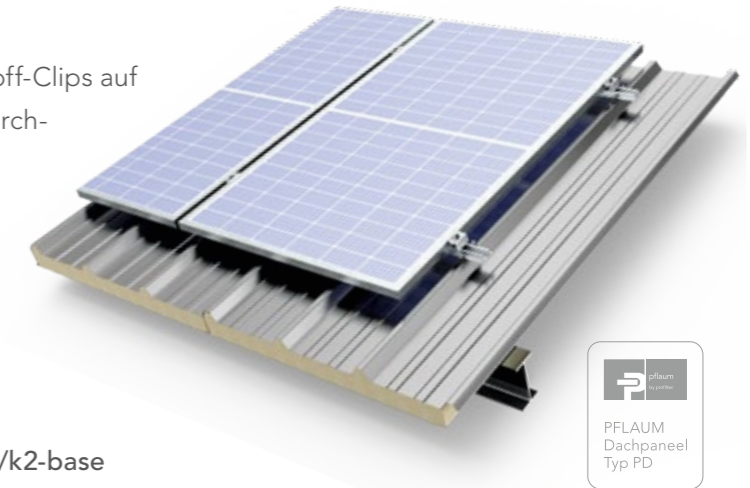

Befestigung mit Novotegra C24/C47

- ✓ geringe Materialkosten und einfachstes Handling
- ✓ geringer logistischer Aufwand auf der Baustelle
- ✓ wenige Bauteile, komplett vorkonfektioniert
- ✓ hohe Haltekräfte durch spanlose Direktbefestigung

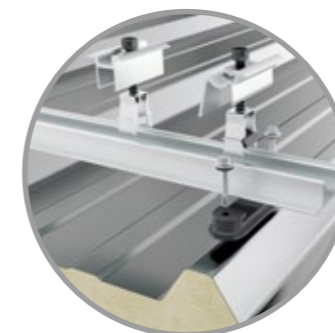

Befestigung mit K2 BasicRail

- ✓ Schwimmend gelagert mit kontrollierter thermischer Längenausdehnung
- ✓ Einlegemontage in BasicClips mit Verschraubung auf der Rippe
- ✓ geringer Montageaufwand



Für Beschichtungen gelten je nach Anwendungsbereich bestimmte Ansprüche an die Widerstandsfähigkeit. Um die Langlebigkeit des Produkts zu gewährleisten müssen daher entsprechende Anforderungen an die Korrosionsbeständigkeit, UV-Beständigkeit und Robustheit erfüllt sein.



Abb.: Anforderungen an die Beschichtungsdicke

Ist die Beschichtung nicht auf die Umgebungsbedingungen abgestimmt führt dies unweigerlich zur Beeinträchtigung und Korrosion des Werkstoffes bis hin zum Verlust der Schutzfunktion.

Zum Beispiel sind beschichtete Dachflächen aufgrund stärkerer Witterungseinwirkung durch UV-Strahlung und Niederschlag einem höheren Maß an Korrosion ausgesetzt als Wände.

Zusätzliche mechanische Beanspruchung erfahren Dächer durch das Begehen während und nach der Montage.

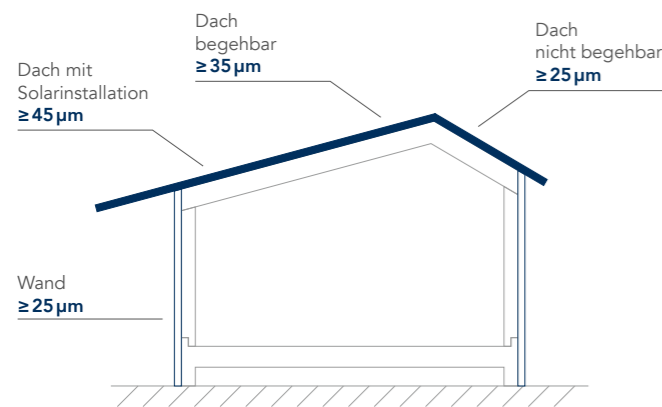
Bei Installation einer Solaranlage wird die Beschichtung in Bezug auf Abrieb- und Kratzfestigkeit noch weiter beansprucht. Unsachgemäße Handhabung von Materialien und Werkzeugen kann hier, bei zu geringer Beschichtung, zu Kratzern führen und somit das Dach nachhaltig korrosiv schädigen.

Die IFBS empfiehlt daher nach DIN EN 55634 bei der Installation einer Solaranlage auf einem begehbaren Dach, oder wenn Dächer planmäßig begehbar sein sollen, eine Mindestschichtdicke der Beschichtung von mehr als 45 µm.

Definitionen RC, RUV, RM

Die **Korrosionsbeständigkeit (RC)** ist u.a. abhängig von der Qualität des metallischen Überzugs, der Beschichtungsdicke, der Anzahl der Schichten und den Qualitätsunterschieden innerhalb eines Beschichtungssystems. Die **UV-Beständigkeit (RUV)** beschreibt die Widerstandsfähigkeit gegen Glanz- und Farbverlust. Bei der Wahl eines Beschichtungssystems ist es von entscheidender Bedeutung die Standort- und Nutzungsbedingungen des Bauwerks genau zu ermitteln. Die **Robustheit (RM)** ist im eigentlichen Sinne ein Widerstandswert bei einer mechanischen Beanspruchung der Bauteiloberfläche. Robustheit lässt sich in verschiedenen Teilaspekten wie Abrieb- und Kratzfestigkeit oder Verschleißfestigkeit beschreiben.

Die Beschichtung mit 150µm Hart-PVC-Folie ist mit ihrer hervorragenden chemischen Beständigkeit ideal für den Einsatz in aggressiven und sehr feuchten Innenbereichen mit Ammoniakbelastung, wie z.B. Stallungen.

Aufgrund ihrer extremen Widerstandsfähigkeit gegen mechanische Belastungen bietet die 150 µm Beschichtung besten Schutz im Lebensmittelbereich und in kontrollierten Umgebungen wie Kühlzellen und Reinräumen.



Übersicht Oberflächenbeschichtungen

Schichtdicke	25 µm	50 µm	150 µm
Korrosions-Beständigkeit (RC)	RC 3	RC 5	RC 5
UV-Beständigkeit (RUV)	RUV 3	RUV 4	–
Robustheit (RM)	+	++	+++
Chemikalienbeständigkeit* anorganisch/organisch	+	++	+++
Anwendungsbereich	innen / außen	innen / außen	innen/ –
Eignung für Dach, nicht begehbar (> 30° Neigung)	●	●	–
Eignung für Dach, begehbar (≤ 30° Neigung)	–	●	–
Eignung für Dach, begehbar (≤ 30° Neigung) mit PV-Installation	–	●	–

* Nachfrage notwendig zur Bestimmung der Eignung im Zusammenhang mit bestimmten Chemikalien

+ gering ++ mittel +++ hoch

Antitropf-Vliesbeschichtung

BEI TRAPEZPROFILEN

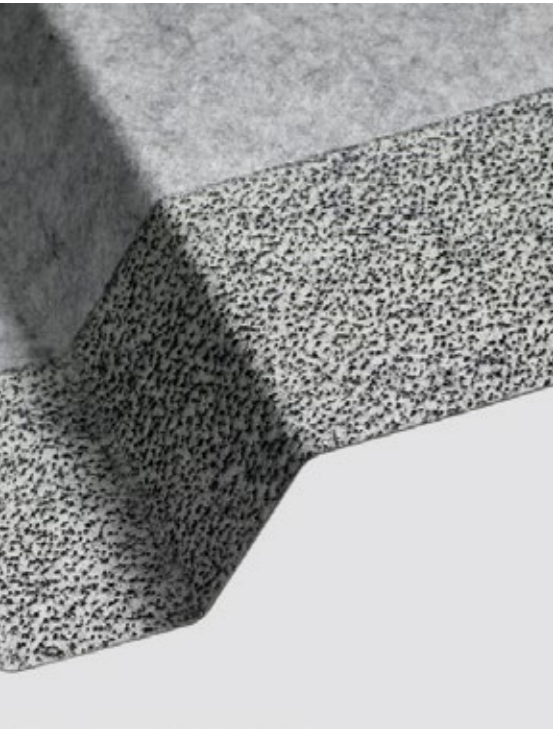

Antitropf-Vliesbeschichtung bewahrt Räume vor abtropfendem Kondenswasser von der Dachunterseite.

Das Vlies wird werkseitig an der Innenseite von Trapezprofilen aufgebracht. Es besitzt die Fähigkeit, aus dem Unterdachbereich aufgenommene Luftfeuchtigkeit wie ein Schwamm zu speichern, um es danach bei ausreichender Belüftung gleichmäßig und ohne Abtropfen wieder verdunsten zu lassen.

Vliesbeschichtete Profile empfehlen sich im Leichtmetallbau, da die an der Dachunterseite entstehende Feuchtigkeit darunter befindliches Lagergut, Maschinen und andere Gegenstände schädigen kann.

Vliesbeschichtete Profile bieten Schutz vor:

- ✓ Nässeschäden durch abtropfendes Kondenswasser
- ✓ Schimmelbildung und bakteriellem Befall durch Dauerfeuchtung
- ✓ Korrosionsschäden durch Reifbildung und vorzeitiges Rosten
- ✓ Lärm durch aufprallenden Regen oder durch im Raum erzeugten Schall

Schluss mit Tropfen!

Ein altes Problem: Warme Luft trifft auf kühle Fläche ... und schon zeigt sich an der Unterseite nichtisolierter Metalldächer Kondenswasser. Tropfen bilden sich, fallen zu Boden und verursachen große Schäden. Darunter gelagerte Ware wird nass, Getreide z.B. ist feucht unbrauchbar. Weitere Folgen: Schimmel, schnelle Verwitterung des Inventars oder Rost. Schluss damit! Inovatives Hightech-Vlies zusammen mit der cleveren Werksverödung setzt dem ein Ende.



Vliesverödung

BEI TRAPEZPROFILEN



Professionelle Vliesverödung an den Profilen verhindert die Kapillarwirkung des Regenwassers an der Traufe.

Die Deaktivierung des Vlieses geschieht bauseits oft umständlich im Do-it-yourself-Verfahren. Die bessere und schnellere Lösung ist da die bereits fertige und punktgenaue Verödung ab Werk* – fachgerecht und sicher.

Werkseitige Verödung macht unabhängiger von der Witterung, erleichtert die Kalkulation und verringert Bauzeiten wie Kosten spürbar.

Vorteile werksseitiger Vliesverödung:

- ✓ Fachgerechte Verödung
- ✓ Optisch saubere wie präzise Kanten
- ✓ Verödung an beiden Enden
- ✓ Zusätzlich variable Verödung (z.B. an Auflagepunkten)
- ✓ Schnelle Lieferung
- ✓ Sofort verlegbar
- ✓ Kein Materialrisiko

EXAKTE VERARBEITUNG

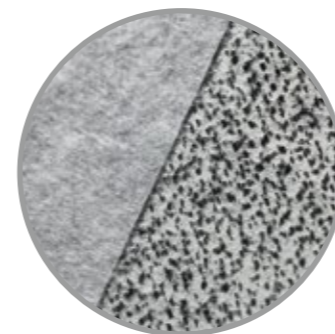

INDIVIDUELLE POSITIONIERUNG

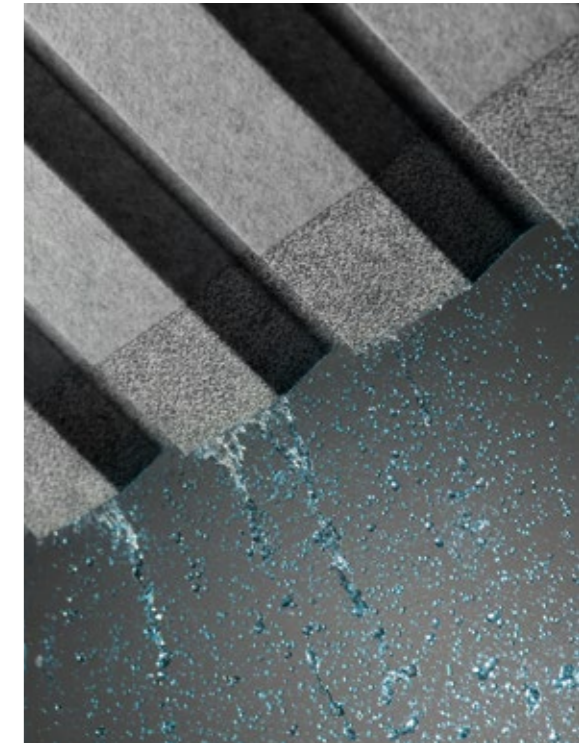
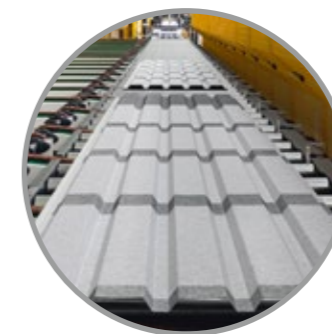

Spart Zeit und Platz!

Bei werksseitiger Vliesverödung erhalten beide Profilen einen Verödungsstreifen. Das spart auf der Baustelle Zeit und Platz, da die Profile nicht mehr gewendet oder gedreht werden müssen. Jede Seite ist die richtige. Es kann von der Palette weg sofort verlegt werden. Bauseits entfallen sämtliche Arbeiten mit Bunsenbrennern oder dem zeitaufwändigen Auftragen von Speziallack.



Bohrschrauben

FÜR STAHL-UNTERKONSTRUKTIONEN

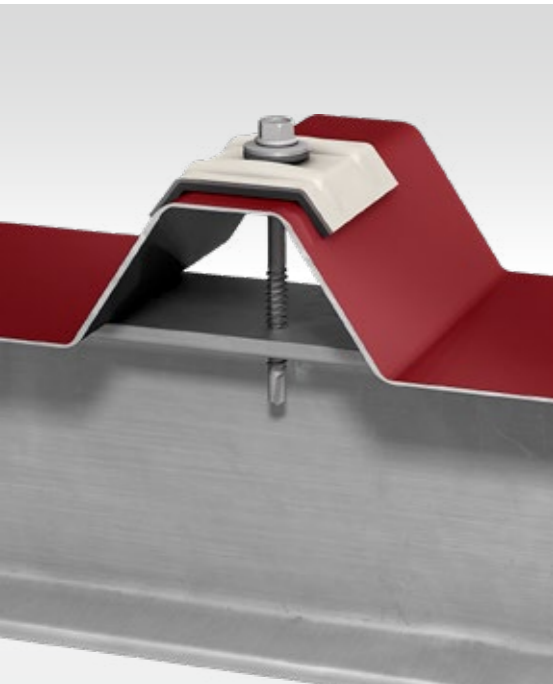

Selbstschneidende Bohrerschrauben

Die selbstschneidenden Bohrerschrauben JT3-6-5,5 und JT3-12-5,5 werden eingesetzt bei der Verschraubung von Sandwichelementen und Trapezprofilen auf Stahlunterkonstruktionen von 1,5 – 12 mm.

Durch die Bohrspitze mit Schneide muss bei der Montage nicht mehr vorgebohrt werden. In einem Arbeitsgang wird ein Loch gebohrt, das Muttergewinde geformt und die Bauteile befestigt.

Da nur ein einziges Werkzeug zur Befestigung benötigt wird, kann der Arbeitsaufwand deutlich reduziert und die Montage somit effizienter ausgeführt werden.



Bohrspitze mit Schneide (JT)

- ✓ Edelstahl A2 mit gehärteter Stahlspitze
- ✓ Montage ohne Vorbohren
- ✓ Spanreduzierte Verschraubung

Scharfkantige Späne sind Vergangenheit

Üblicherweise entstehen sowohl bei der Montage von selbstbohrenden Schrauben mit klassischer Schneide als auch bei der Verwendung von Dichtschrauben bei der Erzeugung des Bohrlochs viele Späne. Diese müssen aufwändig in einem separaten Arbeitsschritt entfernt werden, um Rostbildung durch die Späne zu vermeiden. Mit der neuen Generation von Bohrerschrauben ist dieser Prozess deutlich verbessert, da durch die schlanken, eingängigen Bohrspitzen der Bohrerschrauben die Spanproduktion deutlich reduziert ist und die Späne nicht mehr so scharfkantig sind. Dadurch erfolgt die Montage deutlich effizienter und sicherer.



Bohrschrauben

FÜR HOLZ-UNTERKONSTRUKTIONEN

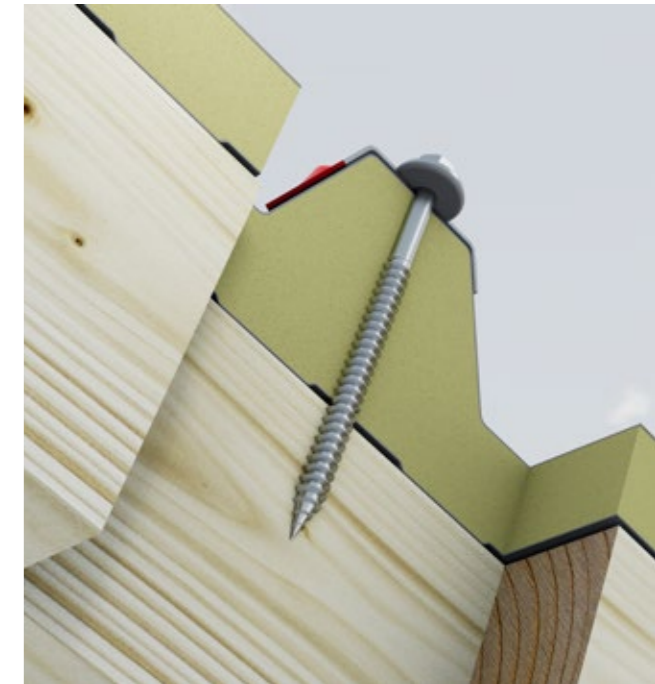

Einzigartige Spitzengeometrie

Die selbstschneidende Bohrerschraube JF3-Plus-6,8 eignet sich hervorragend zur spanreduzierten Verschraubung von Sandwichelementen und Trapezprofilen auf Holzunterkonstruktionen.

Durch das innovative Kombinationsgewinde, das nach der Bohrspitze in ein 6,8 mm Durchmesser-Holzschraubgewinde übergeht, werden sehr gute Auszugswerte in Holz erzielt.

Die neuartige, extrem schlanke Spitzengeometrie sorgt für ein rutschfreies Ansetzen, wodurch die Gefahr einer Beschädigung des Untergrundes auf ein Minimum reduziert wird.



Spitzengeometrie ohne Schneide (JF)

- ✓ Edelstahl A2 mit gehärteter Stahlspitze
- ✓ Rutschfestes Ansetzen
- ✓ Montage ohne Vorbohren
- ✓ Spanreduzierte Verschraubung

Die JF3-Plus im Detail

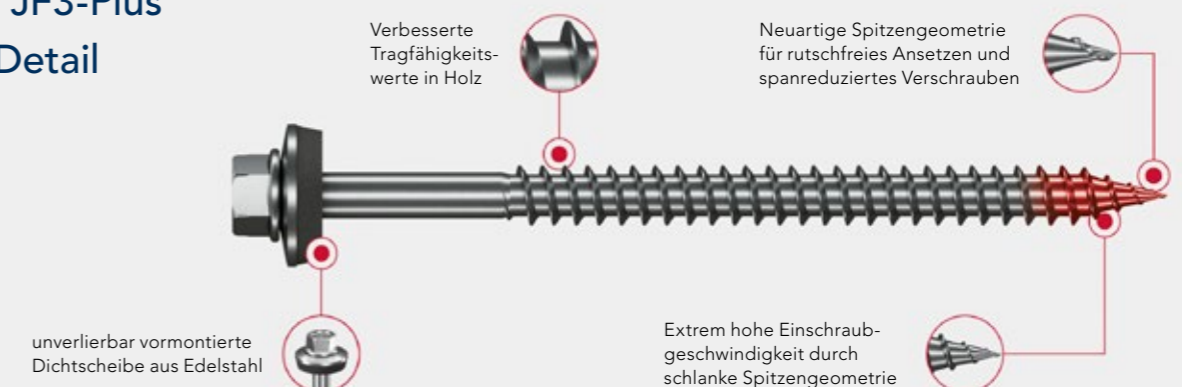

Unsere Dienstleistungen

MEHR ALS SIE ERWARTEN



Warum wir ungern von uns als Händler sprechen? Weil wir für Sie weit mehr sind als das. Wie die folgenden Leistungsangebote beweisen.

STATISCHE VORBEMESSUNG



Die perfekte Kalkulationsgrundlage und Ausgangssituation für einen optimalen Projektbeginn.

Für die statische Vorbemessung der einzelnen Profile fehlt Ihnen die Zeit und/oder Kapazität? Gerne übernehmen wir das kurzfristig für Sie und schaffen so eine aussagekräftige Kalkulationsgrundlage sowie eine ideale Ausgangssituation für Ihre Dach- und Wandkonstruktion.

VERLEGEPLÄNE

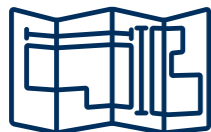

Professionelle Montagepläne und prüffähige statische Berechnungen für Ihre Konstruktion.

Zu unserem Team aus qualifizierten Fachkräften gehören auch IFBS-geschulte Konstrukteure. Das versetzt uns in die Lage, Ihnen Montagepläne inklusive aller Details, Stücklisten sowie auf Wunsch auch prüffähige statische Berechnungen erarbeiten zu können – gerne in direkter Abstimmung mit dem Architekten.

Unsere Dienstleistungen

MEHR ALS SIE ERWARTEN



AUSSCHREIBUNGSTEXTE



Aussagekräftige Kostenaufstellungen, Detaillösungen und Texte für Ihre Ausschreibung.

Sie sind Architekt oder Generalunternehmer und wünschen sich kompetente Unterstützung bei der Erstellung von Ausschreibungen für unsere Produkte? Gerne erhalten Sie von uns aussagekräftige Kostenschätzungen, Detaillösungen sowie fertige Textbausteine, die wir Ihnen über das Portal „ausschreiben.de“ zur Verfügung stellen.

TECHNISCHE BERATUNG



Herstellerunabhängige Expertenberatung inklusive Muster für die jeweils beste Produktlösung.

Wie wäre es mit einer technisch fundierten Produktberatung, telefonisch, per Videokonferenz oder „live“ bei Ihnen vor Ort? Unser herstellerunabhängig geschulter Innen- und Außendienst ist bundesweit in Ihrer Nähe und bereit, mit Ihnen die beste Produktlösung zu finden. Ein Hand- oder Farbmuster für Ihr Bauvorhaben wäre hilfreich? Auch das lässt sich organisieren.

AUFTRAGSABWICKLUNG

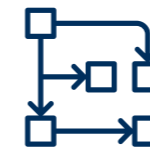

Ein fester Ansprechpartner, der alle Projektschritte koordiniert und Timings im Blick behält.

Ihre Bestellung an uns ist raus. Und jetzt? Sind wir erst recht für Sie da! Mit einem festen Ansprechpartner, der jederzeit die Übersicht behält – über alle eigens für Ihr Projekt produzierten Systemkomponenten sowie sämtliche präzise aufeinander abgestimmte Transporte von den Herstellern zur Baustelle. Verlassen Sie sich drauf!

WERKZEUGVERLEIH



Eine große Auswahl an Spezialwerkzeug zum Ausleihen für beste Ergebnisse.

Mit der entsprechenden Spezialausrüstung arbeitet es sich einfach am besten. Deshalb leihen wir Ihnen alles, was Sie nicht bzw. nicht in ausreichender Anzahl selbst besitzen. Knabber, Kreissägen, Anpressgeräte oder Hebeklammern für Sandwich-Paneele zum Beispiel. Sie haben einen anderen Bedarf? Sprechen Sie uns darauf an!

Fragebogen Statik

SANDWICHBAUWEISE



Angaben zur Erstellung für

- Vorbemessung Befestigungsmittelnachweis Prüfstatik

Projekt

Bauvorhaben: _____ Projekt-Nr.: _____

Bauherr: _____ Architekt: _____

Gebäude

Gebäuelänge (m): _____ Gebäudebreite (m): _____ höchste Höhe (m): _____

Ausführung: geschlossen offen

Innentemperatur: Sommer (°C) _____ (Standard: 25°C) Winter (°C) _____ (Standard: 20°C)

DACH

Dachneigung (Grad): _____

Dachform: Pultdach Satteldach

Schneelast S_k (kN/m²): _____

Schneeanhäufung:

Länge des Verwehungskeils l_s (m): _____

Anhäufungslast s_a (kN/m²): _____

WAND

Art der Verlegung:

horizontal vertikal

Art der Befestigung:

sichtbar befestigt verdeckt befestigt

Attikaüberstand über Dachhauf (mm): _____

Paneeltyp

Paneeltyp: _____ Blechdicke innen (mm): _____

Farbe außen (ähnlich RAL): _____ Blechdicke außen (mm): _____

Profilierung innen: liniert eben _____

Profilierung außen: liniert mikroliniert eben Trapez _____

Unterkonstruktion

UK-Typ	Dicke (mm)	Auflagerbreite (mm)	Schraubentyp
① <input type="checkbox"/> Stahl, warmgewalzt	_____	_____	_____
② <input type="checkbox"/> Stahl, kaltgewalzt	_____	_____	_____
③ <input type="checkbox"/> unsymmetrisch	_____	_____	_____
④ <input type="checkbox"/> Holz	_____	_____	_____
⑤ <input type="checkbox"/> _____	_____	_____	_____

IMMER IN IHRER NÄHE.

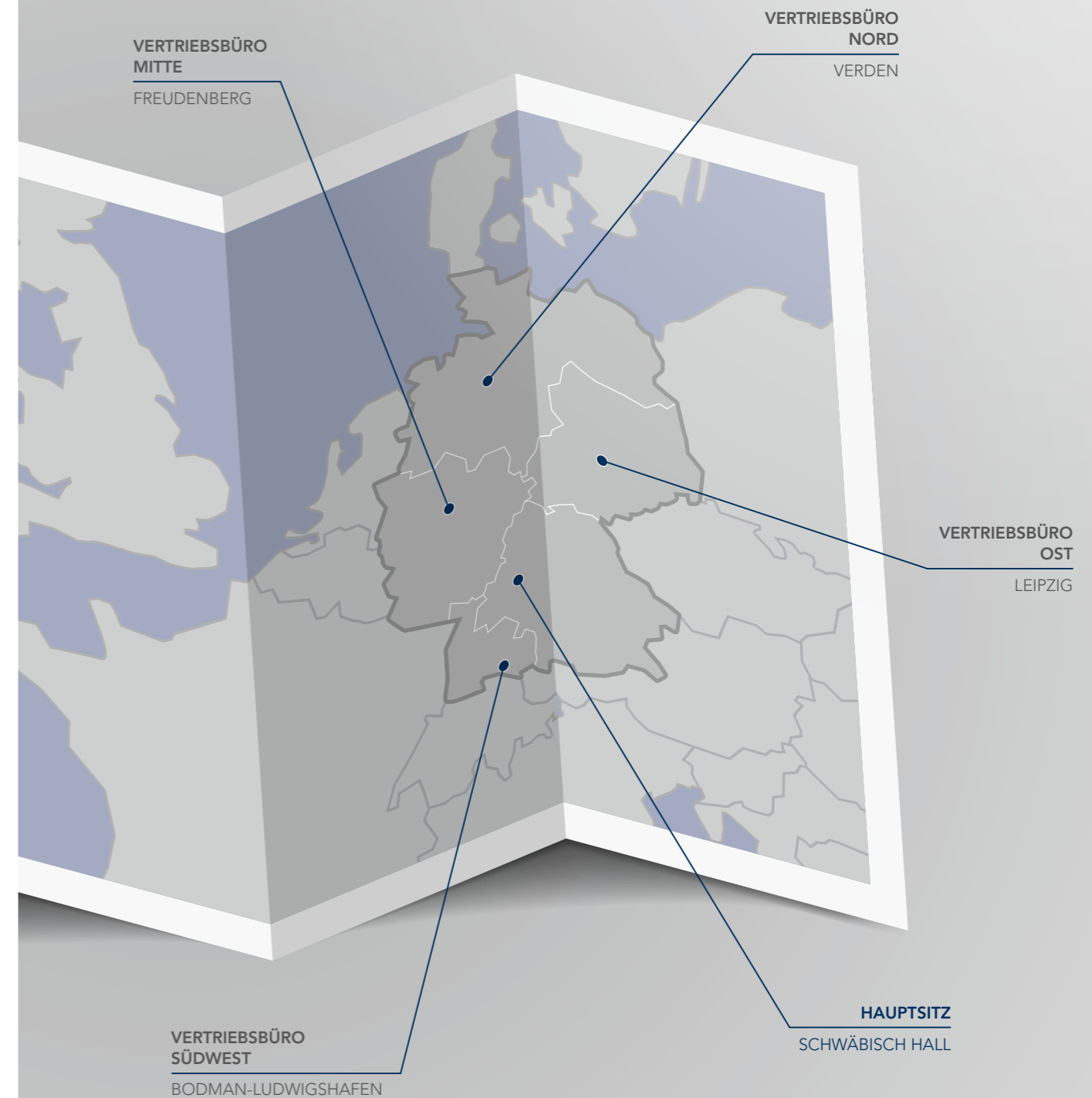

Profiltec Bausysteme GmbH

Lise-Meitner-Straße 10
74523 Schwäbisch Hall
Fon +49 791 946 16-0
info@ptsha.de
www.ptsha.de

Vertriebsbüro Nord

Profiltec Bausysteme GmbH
Max-Planck-Straße 81
27283 Verden
Fon +49 4231 67 73 40-0
verden@ptsha.de

Vertriebsbüro Südwest

Profiltec Bausysteme GmbH
Sommerhalde 10
78351 Bodman-Ludwigshafen
Fon +49 7773 9385 66-0
bodman-ludwigshafen@ptsha.de

Vertriebsbüro Mitte

Profiltec Bausysteme GmbH
Weibeweg 2
57258 Freudenberg
Fon +49 2734 434 22-0
freudenberg@ptsha.de

Vertriebsbüro Ost

Profiltec Bausysteme GmbH
Gerichtsweg 28
04103 Leipzig
Fon +49 341 96275 28-0
leipzig@ptsha.de